

ROUILLARD

WORKPLACE SAVOIR-FAIRE

FAUTEUIL

Liste de prix 2019

TABLE DES MATIÈRES

PAR APPLICATION

Ergonomie	5
Mécanismes	6
Accoudoirs	8
Autres options	9

MULTITÂCHE

Lead	11
Lead Express	33
X2	37
FX	41
Rivo	45
Spyder	47
Urbex	61

EXÉCUTIF

Classic	57
---------	----

CONFÉRENCE

Lead	11
Lead Express	33
X2	37
FX	41
Spyder	47
Classic	57
Urbex	61
Zoa	81
PLY	87
PLY PC	93
Lead V	97
Mia	103
Link	109

VISITEURS

Lead	11
Spyder	47
Urbex	61
Ely	71
Shift	73
Tara	77
Zoa	81
Ply	87
Ply PC	93
Lead V	97
Vibe	101
Mia	103
Link	109
Dextra	115

TABOURETS

Lead	11
Spyder	47
Tara	77
Zoa	81
Ply	87
Ply PC	93
Lead V	97
Vibe	101
Mia	103
Link	109
Dextra	115

USAGE INTENSIF (24H)

Urbex 24	67
Génération 24	69

Termes et conditions de vente	123
-------------------------------	-----

TABLE DES MATIÈRES

PAR COLLECTION

Ergonomie	5
Mécanismes	6
Accoudoirs	8
Autres options	9
Lead	11
Lead Express	33
X2	37
FX	41
Rivo	45
Spyder	47
Classic	57
Urbex	61
24 / Plus	67
Ely	71
Shift	73
Tara	77
Zoa	81
Ply	87
Ply PC	93
Lead V	97
Vibe	101
Mia	103
Link	109
Dextra	115
Twix	121
Termes et conditions de vente	123

CARACTÉRISTIQUES D'UNE CHAISE ERGONOMIQUE

Un bon fauteuil ergonomique doit être confortable et offrir plusieurs fonctions d'ajustements standards afin de convenir à différentes morphologies.

HAUTEUR DU SIÈGE :

- Doit être facilement ajustable en hauteur grâce à un levier d'ajustement pneumatique.
- Doit permettre à l'utilisateur de déposer confortablement ses pieds à plat sur le sol, maintenant les cuisses à l'horizontal et les avant-bras à la même hauteur que la surface de travail, sans toutefois relever les épaules.

LARGEUR ET PROFONDEUR DU SIÈGE :

- Doit être suffisamment large et profond pour supporter l'usager confortablement.
- Une glissoire optionnelle permet d'ajuster l'assise du fauteuil en profondeur.
- L'avant du siège recourbé vers le bas permet de créer un espace entre l'arrière des genoux et le siège.

ANGLE DU SIÈGE :

- Une option permet d'ajuster l'angle du siège en proportion avec l'angle du dossier.

SUPPORT LOMBAIRE :

- Le dossier doit épouser confortablement la région lombaire.

COURBE, HAUTEUR ET ANGLE DU DOSSIER :

- Courbe du dossier : doit épouser la courbe naturelle de la colonne vertébrale.
- Angle et la hauteur du dossier : doivent être ajustables quand ce dernier est séparé de l'assise.

ACCOUDOIRS :

- Ajustables en hauteur afin de supporter les coudes et les avant-bras pour éviter d'abaisser ou de lever les épaules, qui doivent demeurer détendues.
- Coussinés pour un meilleur confort et ne doivent pas interférer avec la surface de travail.
- Peuvent être ajustables en largeur, en profondeur et être pivotants.

PIVOTEMENT DE LA CHAISE :

- Permettant à l'utilisateur d'atteindre diverses sections de son aire de travail sans avoir à s'étirer ou à se lever.

MATÉRIAUX DE QUALITÉ :

- Mousse suffisamment dense et épaisse pour un confort optimal durant de longues périodes.
- Matériel de recouvrement de qualité qui permet l'échange d'air entre le fauteuil et les différentes parties du corps.
- Structure solide et robuste afin de bien supporter l'usager dans une position stable.



MÉCANISMES

MÉCANISMES MULTIFONCTIONS

PRG

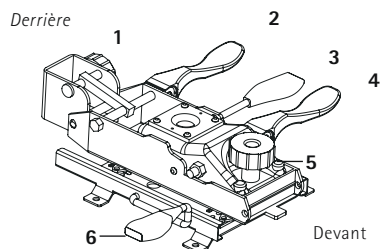

- | | |
|----------------------------------|----------------------------------|
| 1 Hauteur du dossier | 4 Blocage du siège en position |
| 2 Angle du dossier | 5 Tension du mécanisme |
| 3 Hauteur pneumatique (Cylindre) | 6 Assise coulissante (glissoire) |

DISPONIBLE SUR :

- Spyder
- Urbex

MÉCANISMES MULTIFONCTIONS, DOSSIER À CLIQUET

PGG

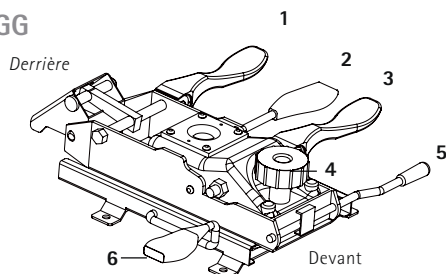

- 1 Angle du dossier
- 2 Hauteur pneumatique (Cylindre)
- 3 Blocage du siège en position
- 4 Tension du mécanisme
- 5 Angle négatif vers l'avant
- 6 Assise coulissante (glissoire)

DISPONIBLE SUR :

- Urbex 24
- Generation 24

PFG

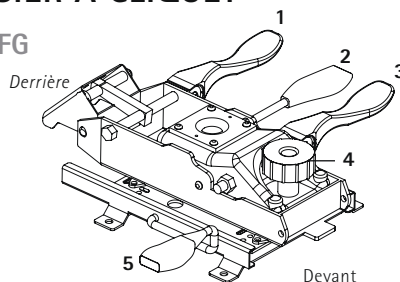

- 1 Angle du dossier
- 2 Hauteur pneumatique (Cylindre)
- 3 Blocage du siège en position
- 4 Tension du mécanisme
- 5 Assise coulissante

DISPONIBLE SUR :

- Lead Express
- Lead

MÉCANISMES INCLINAISON SYNCHRO

P6

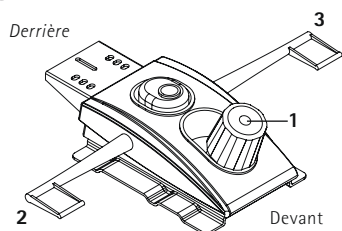

- 1 Tension du mécanisme
- 2 Blocage de l'angle du dos et de l'assise en 4 positions
- 3 Hauteur pneumatique (Cylindre)

DISPONIBLE SUR :

- | | |
|--------|----------------|
| - FX | - Lead Express |
| - X2 | - Spyder ST-SM |
| - Lead | - Rivo |

PZ

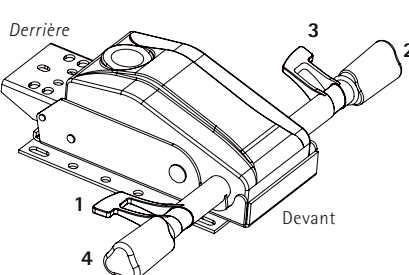

- 1 Assise coulissante (glissoire)
- 2 Tension du mécanisme
- 3 Hauteur pneumatique (Cylindre)
- 4 Blocage de l'angle du dos et de l'assise en 4 positions

DISPONIBLE SUR :

- | | | |
|------|----------------|--------|
| - FX | - Lead | - Rivo |
| - X2 | - Spyder ST-SM | |

MÉCANISMES FLEXION AUX GENOUX

PD

Derrière

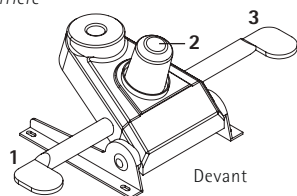

Devant

- 1 Blocage du dos et du siège en 5 positions
- 2 Tension du mécanisme
- 3 Hauteur pneumatique (Cylindre)

Hauteur pneumatique (Cylindre)

DISPONIBLE SUR :

- Classic
- Lead Express
- FX
- Lead
- X2
- Rivo

MÉCANISME CONFÉRENCE

P5

Derrière

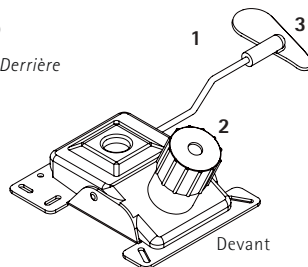

Devant

- 1 Hauteur pneumatique (Cylindre)
- 2 Tension du mécanisme
- 3 Blocage position verticale

DISPONIBLE SUR :

- | | | |
|----------|----------------|---------|
| - Dextra | - Ply | - Shift |
| - Link | - Zoa | - Ely |
| - Mia | - Spyder SM ST | - Tara |
| - FX | - Urbex | - Rivo |
| - X2 | - Lead | |
| | - Lead V | |

MÉCANISME MULTIFONCTION USAGE INTENSIF (24 HR ET 250 LB À 350 LB)

PE

Derrière

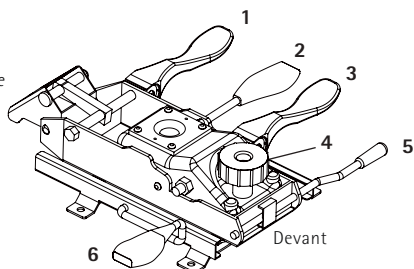

Devant

- 1 Angle du dossier
 - 2 Hauteur pneumatique (Cylindre)
 - 3 Blocage du siège en position
 - 4 Tension du mécanisme
 - 5 Angle négatif vers l'avant
 - 6 Assise coulissante (glissoire)
- Les lames du mécanisme sont renforcé

DISPONIBLE SUR :

- Urbex 24
- Génération 24

MÉCANISMES TABOURET

P2

Derrière

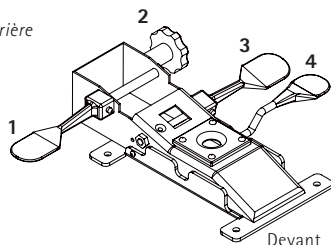

Devant

- 1 Angle du dossier
- 2 Hauteur du dossier
- 3 Angle du siège
- 4 Hauteur pneumatique (Cylindre)

DISPONIBLE SUR :

- Spyder SM ST
- Lead
- Urbex

PO-P1

Derrière

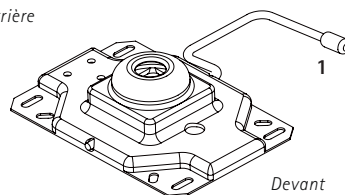

Devant

- 1 Hauteur pneumatique (cylindre)

DISPONIBLE SUR :

- Lead
- Classic
- Spyder SM ST

ACCOUDOIRS

6

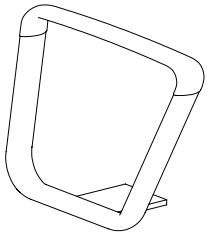

DESCRIPTION :
 - Accoudoir fixe
 - Disponible noir-chrome

DISPONIBLE SUR :
 - FX - Lead
 - X2 - Rivo
 - Lead Express

7

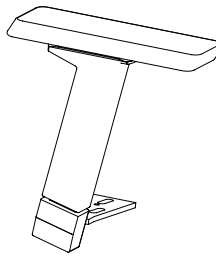

DESCRIPTION :
 - Accoudoir en uréthane
 - Ajustable en hauteur et en largeur
 - Ajustable vers l'avant et l'arrière

DISPONIBLE SUR :
 - Spyder - Lead
 - FX - Urbex
 - Lead Express - Rivo
 - X2

B

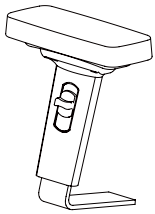

DESCRIPTION :
 - Accoudoir en uréthane
 - Ajustable en hauteur et en largeur
 - Ajustable vers l'avant et vers l'arrière
 - Ajustement intérieur allant jusqu'à 15 1/2

DISPONIBLE SUR :
 - Spyder - Lead
 - FX - Urbex
 - Lead Express - Rivo
 - X2

D



DESCRIPTION :
 - Accoudoir en uréthane
 - Ajustable en hauteur et en largeur
 - Pivotant vers l'intérieur
 - Ajustable vers l'avant et vers l'arrière
 - Ajustable vers l'intérieur et vers l'extérieur

DISPONIBLE SUR :
 - FX - Spyder - Rivo
 - X2 - Urbex 24
 - Urbex - Lead
 - Generation 24 - Lead Express

I

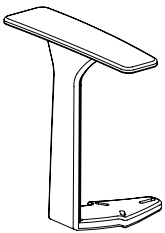

DESCRIPTION :
 - Accoudoir fixe en plastique rigide

DISPONIBLE SUR :
 - FX - Lead
 - X2 - Lead V
 - Spyder - Lead Express
 - Urbex

M

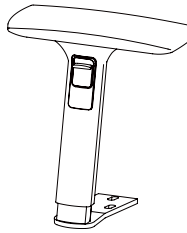

DESCRIPTION :
 - Accoudoir en uréthane
 - Ajustable en hauteur et largeur
 - Pivotant vers l'intérieur et l'extérieur
 - Ajustable vers l'avant et l'arrière

DISPONIBLE SUR :
 - FX - Urbex - Rivo
 - X2 - Lead
 - Spyder - Lead Express

P

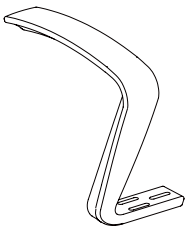

DESCRIPTION :
 - Accoudoir fixe en uréthane

DISPONIBLE SUR :
 - FX - Urbex
 - X2 - Lead
 - Lead V - Lead Express
 - Spyder

R

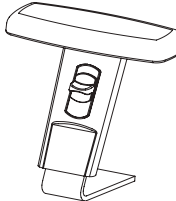

DESCRIPTION :
 - Accoudoir en uréthane
 - Ajustable en hauteur et largeur

DISPONIBLE SUR :
 - FX - Lead
 - X2 - Lead Express
 - Spyder - Rivo
 - Urbex

S

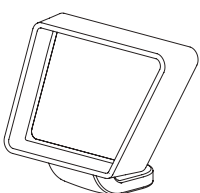

DESCRIPTION :
 - Accoudoir fixe en uréthane

DISPONIBLE SUR :
 - FX
 - X2
 - Urbex
 - Lead
 - Lead Express

U

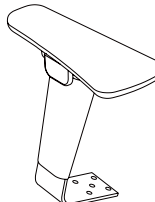

DESCRIPTION :
 - Accoudoir en uréthane
 - Ajustable en hauteur et en largeur
 - Ajustable vers l'avant et vers l'arrière

DISPONIBLE SUR :
 - Urbex 24
 - Generation 24
 - Rivo

W

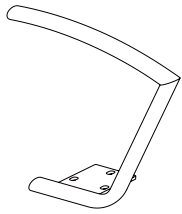

DESCRIPTION :
 - Accoudoir fixe
 - Disponible noir - platinum - chrome

DISPONIBLE SUR :
 - Classic - Urbex
 - FX - Lead
 - X2 - Lead V
 - Lead Express - Rivo
 - Spyder

Z

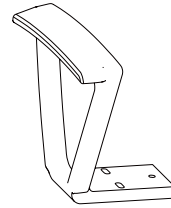

DESCRIPTION :
 - Accoudoir fixe en uréthane

DISPONIBLE SUR :
 - FX
 - X2
 - Lead Express
 - Spyder
 - Generation 24
 - Lead

AUTRES OPTIONS

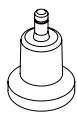

Sabots noirs, 2.5" (ensemble de 5)

AJOUT 6 \$



Cylindre renforcé (3.5" et 5.5")

AJOUT 30 \$



Cylindre 8" ou 10"

AJOUT 57 \$

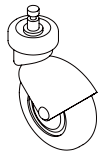

Roulettes Darcor (ensemble de 5)

AJOUT 564 \$

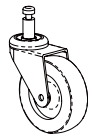

Roulettes grises à ciment (ensemble de 5)

AJOUT 78 \$

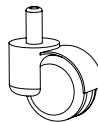

Roulette à surface dure (ensemble de 5)

AJOUT 16 \$



Glide pivotant (ensemble de 4)
 AJOUT 20 \$



Cerceau
 AJOUT 128 \$

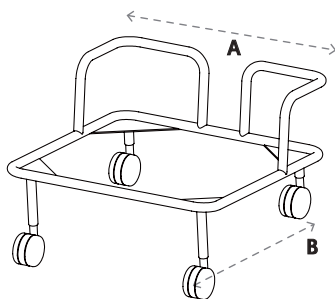

Chariot de transport

DISPONIBLE POUR :
 - Dextra - Ply
 - Link - Zoa
 - Mia

AJOUT 457 \$

Dimensions chariot : A: 23"
 B: 24"

Capacité : 10 chaises

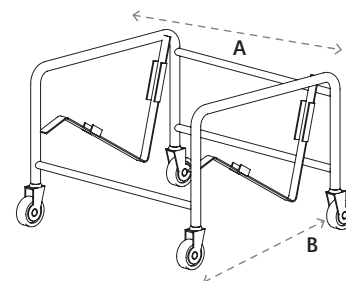

Chariot Vibe

DISPONIBLE POUR :
 - Vibe

AJOUT 680 \$

Dimensions chariot : A: 26"
 B: 30"

Capacité : 35 chaises

TISSUS

Choix de plusieurs tissus différents: vous référer au service à la clientèle pour obtenir le grade correspondant à la combinaison des tissus sélectionnés. Une surcharge de 50 \$ sera appliquée sur le prix du grade obtenu.

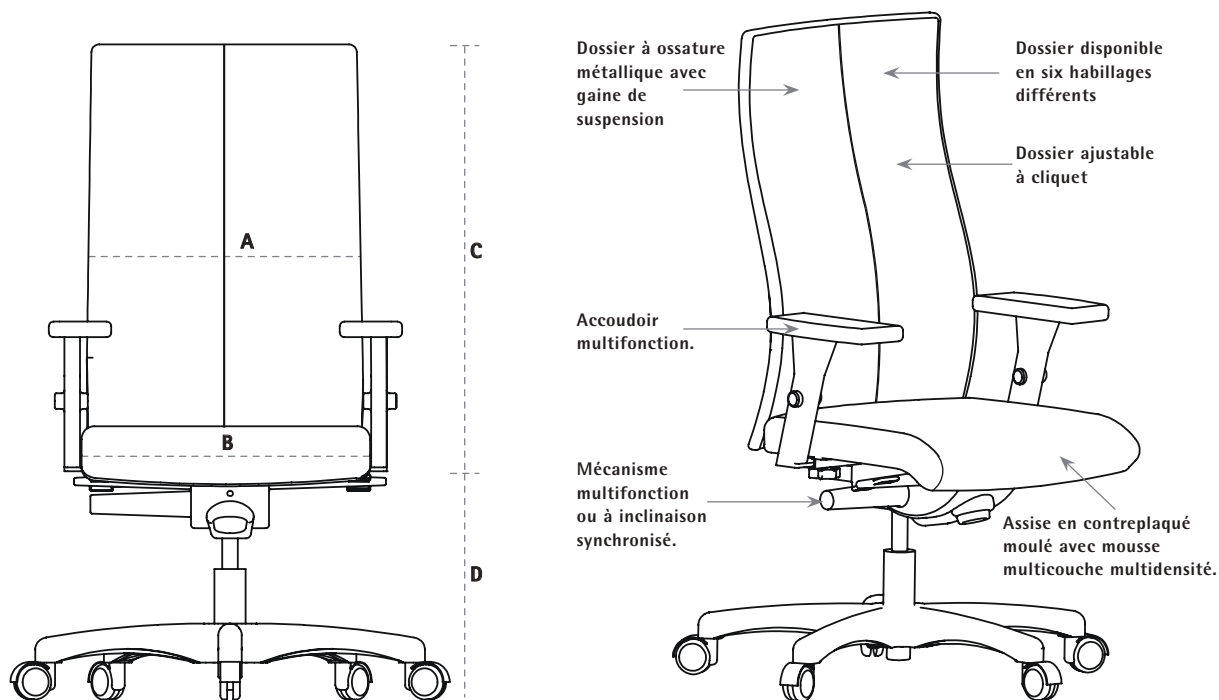

LF

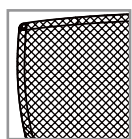

Dossier Filet

LM



Dossier matelassé

LL

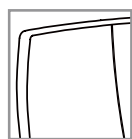

Dossier slim

LR

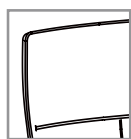

Dossier stitch

LG



Dossier signature

LGM

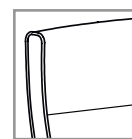

Dossier signature matelassé

DIMENSION (pouces)

	A	B	C	D	E	F	Tissus (vgs)	Cuir (pi²)	Poids (lb)	Volume (pi³)
	Largeur du dossier	Largeur du siège	Hauteur du dossier	Hauteur du siège	Profondeur du siège	Profondeur totale				
LM/LF/LL/LR50	18	18 1/2	19 1/2 - 22	17 - 20 1/2	17 1/2	26	1.40	26	49	16.77
LM/LF/LL/LR70	18	18 1/2	16 1/2	18	17 1/2	23 1/2	1.25	24	35	13.51
LM/LF/LL/LR71	18	18 1/2	16 1/2	18	17 1/2	23 1/2	1.25	24	35	13.51
LM/LF/LL/LR72	18	18 1/2	16 1/2	18	17 1/2	23 1/2	1.25	24	35	13.51
LM/LF/LL/LR73	18	18 1/2	16 1/2	18	17 1/2	24	1.25	24	35	13.51
LM/LF/LL/LR80	18	18 1/2	16 1/2	23 - 33	17 1/2	26	1.25	24	48	16.77
LM/LF/LL/LR/LG/LGM90	18	18 1/2	23 1/2 - 26	17-20 1/2	17 1/2	26	1.60	30	52	21.83
LM/LL/LR/LG/LGM92	18	18 1/2	28 1/2 - 31	17-20 1/2	17 1/2	26	1.65	32	55	21.83

* Pour les modèles avec signature (LG/LGM) des quantités de tissus plus élevés sont nécessaire.

** Pour les modèles Filet (LF) des quantités de de tissus moindre sont nécessaire.

* LG/LGM50	1.60	30
LG/LGM90	1.75	32
LG/LGM92	2.10	38
** LF	0.70	14

LEAD MATELASSÉ

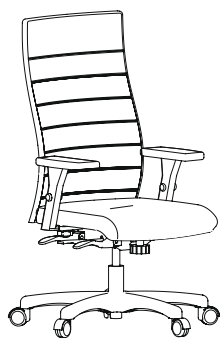

LM50

LM90

LM92

MODÈLE	CODE	MÉCANISME	APPLICATION	Com/Col							Cuir	
				A	1	2	3	4	5	6		7
Dossier moyen												
LM50												
Dossier fixe	LM50N-P5	Pivotant- basculant	Conférence	642	677	713	748	784	855	926	997	1 307
Dossier fixe	LM50N-PD	Flexion aux genoux	Conférence	733	768	804	839	875	946	1 017	1 089	1 398
Dossier ajustable, à cliquet	LM50N-PZ	Inclinaison synchro	Multitâche	789	824	860	896	931	1 002	1 074	1 145	1 455
Dossier ajustable, à cliquet	LM50N-P6	Inclinaison synchro	Multitâche	727	763	799	834	870	941	1 012	1 083	1 393
Dossier ajustable, à cliquet	LM50N-PFG	Multifonction avec glissoire	Multitâche	812	848	883	919	955	1 026	1 097	1 168	1 478
Dossier intermédiaire												
LM90												
Dossier fixe	LM90N-P5	Pivotant-basculant	Conférence	666	711	755	800	844	933	1 022	1 111	1 471
Dossier fixe	LM90N-PD	Flexion aux genoux	Conférence	757	802	846	891	935	1 024	1 114	1 203	1 563
Dossier ajustable, à cliquet	LM90N-PZ	Inclinaison synchro	Multitâche	814	858	903	947	992	1 081	1 170	1 259	1 619
Dossier ajustable, à cliquet	LM90N-P6	Inclinaison synchro	Multitâche	752	797	841	886	930	1 019	1 108	1 197	1 557
Dossier ajustable, à cliquet	LM90N-PFG	Multifonction avec glissoire	Multitâche	837	881	926	971	1 015	1 104	1 193	1 282	1 642
Dossier haut												
LM92												
Dossier fixe	LM92N-PD	Flexion aux genoux	Conférence	834	876	918	960	1 002	1 086	1 169	1 253	1 616
Dossier ajustable, à cliquet	LM92N-PZ	Inclinaison synchro	Multitâche	890	932	974	1 016	1 058	1 142	1 226	1 310	1 672
Dossier ajustable, à cliquet	LM92N-P6	Inclinaison synchro	Multitâche	828	870	912	954	996	1 080	1 164	1 248	1 611
Dossier ajustable, à cliquet	LM92N-PFG	Multifonction avec glissoire	Multitâche	913	955	997	1 039	1 081	1 165	1 249	1 333	1 695
OPTION												
• Gaine sur accoudoir (W) disponible uniquement en vinyle ou en cuir				52	63	74	85	96	116	139	162	196

Les prix ci-haut n'incluent pas les accoudoirs

MÉCANISMES (Détail p. 4-5)

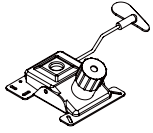

P5

Pivotant-basculant

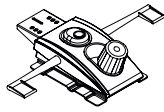

P6

Inclinaison-synchro

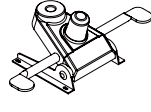

PD

Flexion aux genoux

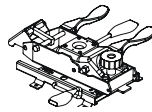

PFG

Multifonction
avec glissoire intégrée

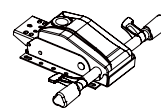

PZ

Inclinaison synchro
avec glissoire intégrée

OPTIONS

ACCOUDOIRS ERGONOMIQUES (Détail p. 6-7)

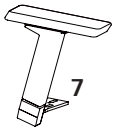

7

3 fonctions
Ajout 137 \$



B

4 fonctions
Ajout 161 \$

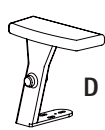

D

5 fonctions
Ajout 209 \$

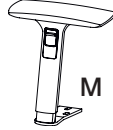

M

5 fonctions
Ajout 149 \$

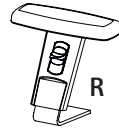

R

2 fonctions
Ajout 93 \$

ACCOUDOIRS FIXES (Détail p. 6-7)



I

Ajout 63 \$

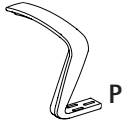

P

Ajout 48 \$

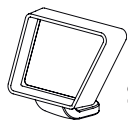

S

Ajout 65 \$



W

Ajout 133 \$
WN: noir
WP: platinum
WC: chrome

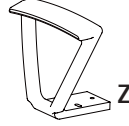

Z

Ajout 235 \$

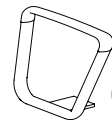

6

Ajout 124 \$
6N: noir
6C: chrome

AUTRES



N

Base noire

Ajout 0 \$



C

Base chrome

Ajout 92 \$



SW

Roulettes à
surface dure

Ajout 16 \$

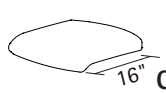

16" C

Option siège plus
court (-1'')

Ajout 0 \$



17" S

Option siège plus
étroit (-1 1/2'')

Ajout 0 \$
(ND avec PFG)



20 1/2" L

Option siège plus
large (20 1/2'')

Ajout 60 \$

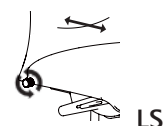

LS

Appui lombaire
Ajout 75 \$



Gaine

(avec accoudoir W seulement)

• Ajout: Selon le grade

EXEMPLE DE CODIFICATION



Modèle

Couleur de base

Accoudoir

Mécanisme

Option

Tissus

LEAD MATELASSÉ



LM70

LM71

LM72

LM73

LM80

MODÈLE	CODE	MÉCANISME BASE	APPLICATION	Com/Col				PRIX / Grade				
				A	1	2	3	4	5	6	7	Cuir
Dossier bas												
LM70												
Dossier fixe	LM70N	Base quatre pattes noir	Visiteur	663	693	723	753	783	843	902	962	1 247
LM71												
Dossier fixe	LM71N	Base quatre pattes-roulettes noir	Visiteur	708	738	768	798	828	888	947	1 007	1 301
LM72												
Dossier fixe	LM72C	Base traineau chrome	Visiteur	729	759	789	819	849	908	968	1 028	1 326
LM73												
Dossier fixe	LM73C-P1	Base quatre branches chrome	Visiteur	849	879	909	939	969	1 028	1 088	1 148	1 470
Tabouret												
LM80												
Dossier fixe	LM80N-P1	Pivotant	Tabouret	848	878	908	938	968	1 028	1 088	1 147	1 469
Dossier ajustable	LM80N-P2	Multitâche	Tabouret	997	1 027	1 057	1 087	1 117	1 176	1 236	1 296	1 618
OPTION												
• Gaine sur accoudoir (W) disponible uniquement en vinyle ou en cuir				52	63	74	85	96	116	139	162	196

Les prix ci-haut n'incluent pas les accoudoirs

MÉCANISMES (Détail p. 4-5)

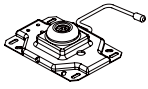

P1
Pivotant

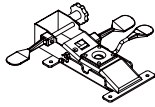

P2
Multifonction tabouret

OPTIONS

ACCOUDOIRS ERGONOMIQUES (ND pour LM70-71-72-73) (Détail p. 6-7)

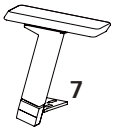

3 fonctions
Ajout 137 \$

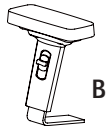

4 fonctions
Ajout 161 \$

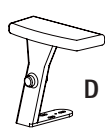

5 fonctions
Ajout 209 \$



5 fonctions
Ajout 149 \$

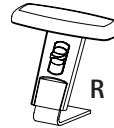

2 fonctions
Ajout 93 \$

ACCOUDOIRS FIXES (Détail p. 6-7)



Ajout 63 \$



Ajout 48 \$



Ajout 65 \$



Ajout 133 \$
WN: noir
WP: platinum
WC: chrome

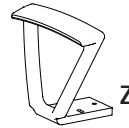

Ajout 235 \$
(ND pour:
LM70 LM71
LM72)

AUTRES



Base 4-pattes
platinum
Ajout 0 \$



Base 4-pattes
noire
Ajout 0 \$



Base noire
Ajout 0 \$

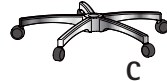

Base chrome
Ajout 92 \$



Roulettes à
surface dure
Ajout 16 \$



(avec accoudoir W
seulement)
• Ajout: Selon le grade

EXEMPLE DE CODIFICATION



Modèle Couleur de base Accoudoir Mécanisme Option Tissus

LEAD FILET

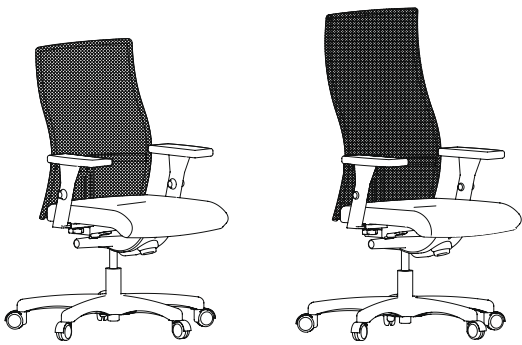

LF50

LF90

MODÈLE	CODE	MÉCANISME	APPLICATION	Com/Col							Cuir	
				A	1	2	3	4	5	6		7
Dossier moyen												
LF50												
Dossier fixe	LF50N-P5	Pivotant-basculant	Conférence	640	659	678	697	716	754	792	830	1 055
Dossier fixe	LF50N-PD	Flexion aux genoux	Conférence	731	750	769	788	807	845	883	921	1 146
Dossier ajustable, à cliquet	LF50N-PZ	Inclinaison synchro	Multitâche	787	806	825	844	863	901	939	977	1 202
Dossier ajustable, à cliquet	LF50N-P6	Inclinaison synchro	Multitâche	726	745	764	783	802	840	878	916	1 141
Dossier ajustable, à cliquet	LF50N-PFG	Multifonction avec glissoire	Multitâche	810	830	849	868	887	925	963	1 001	1 226
Dossier intermédiaire												
LF90												
Dossier fixe	LF90N-P5	Pivotant-basculant	Conférence	653	672	691	710	729	767	805	844	1 071
Dossier fixe	LF90N-PD	Flexion aux genoux	Conférence	744	764	783	802	821	859	897	935	1 162
Dossier ajustable, à cliquet	LF90N-PZ	Inclinaison synchro	Multitâche	801	820	839	858	877	915	953	991	1 219
Dossier ajustable, à cliquet	LF90N-P6	Inclinaison synchro	Multitâche	739	758	777	796	815	853	891	929	1 157
Dossier ajustable, à cliquet	LF90N-PFG	Multifonction avec glissoire	Multitâche	824	843	862	881	900	938	976	1 014	1 242
OPTION												
• Gaine sur accoudoir (W) disponible uniquement en vinyle ou en cuir				52	63	74	85	96	116	139	162	196

Les prix ci-haut n'incluent pas les accoudoirs

MÉCANISMES (Détail p. 4-5)

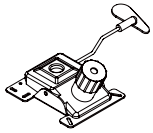

P5

Pivotant-basculant

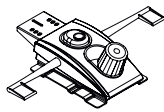

P6

Inclinaison-synchro

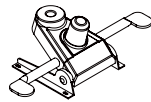

PD

Flexion aux genoux

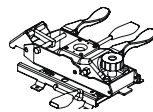

PFG

Multifonction
avec glissoire intégrée

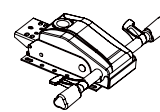

PZ

Inclinaison synchro
avec glissoire intégrée

OPTIONS

ACCOUDOIRS ERGONOMIQUES (Détail p. 6-7)

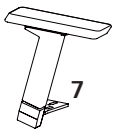

7

3 fonctions
Ajout 137 \$

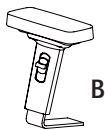

B

4 fonctions
Ajout 161 \$

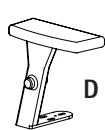

D

5 fonctions
Ajout 209 \$

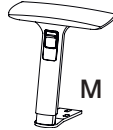

M

5 fonctions
Ajout 149 \$

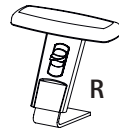

R

2 fonctions
Ajout 93 \$

ACCOUDOIRS FIXES (Détail p. 6-7)



I

Ajout 63 \$



P

Ajout 48 \$



S

Ajout 65 \$



W

Ajout 133 \$
WN: noir
WP: platinum
WC: chrome

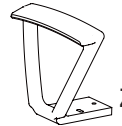

Z

Ajout 235 \$

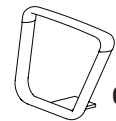

6

Ajout 124 \$
6N: noir
6C: chrome

AUTRES



N

Base noire

Ajout 0 \$



C

Base chrome

Ajout 92 \$



SW

Roulettes à
surface dure

Ajout 16 \$



Gaine

(avec accoudoir W
seulement)

• Ajout:
Selon le grade

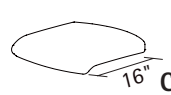

16" C

Option siège plus
court (-1'')

Ajout 0 \$



17" S

Option siège plus
étroit (-1 1/2'')

Ajout 0 \$
(ND avec PFG)



20 1/2" L

Option siège plus
large (20 1/2'')

Ajout 60 \$

EXEMPLE DE CODIFICATION



Modèle

Couleur de base

Accoudoir

Mécanisme

Option

Tissus

LEAD FILET

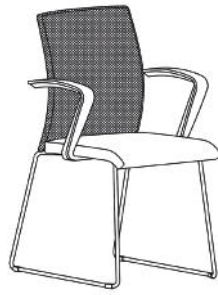

LF70

LF71

LF72

LF73

LF80

MODÈLE	CODE	MÉCANISME BASE	APPLICATION	Com/Col				PRIX / Grade				
				A	1	2	3	4	5	6	7	Cuir
Dossier bas												
LF70												
Dossier fixe	LF70N	Base quatre pattes	Visiteur	657	675	692	709	727	761	796	831	1 051
LF71												
Dossier fixe	LF71N	Base quatre pattes-roulettes	Visiteur	704	721	739	756	773	808	843	878	1 107
LF72												
Dossier fixe	LF72C	Base traineau chrome	Visiteur	726	743	760	778	795	830	864	899	1 133
LF73												
Dossier fixe	LF73C-P1	Base quatre branches chrome	Visiteur	850	867	885	902	919	954	989	1 024	1 282
Tabouret												
LF80												
Dossier fixe	LF80N-P1	Pivotant	Tabouret	849	867	884	901	919	954	988	1 023	1 281
Dossier ajustable	LF80N-P2	Multitâche	Tabouret	998	1 015	1 033	1 050	1 067	1 102	1 137	1 172	1 430

OPTION

- Gaine sur accoudoir (W) disponible uniquement en vinyle ou en cuir

52 63 74 85 96 116 139 162 196

Les prix ci-haut n'incluent pas les accoudoirs

MÉCANISMES (Détail p. 4-5)

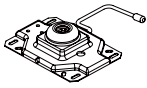

P1
Pivotant

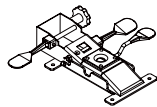

P2
Multifonction tabouret

OPTIONS

ACCOUDOIRS ERGONOMIQUES (ND pour LF70-71-72-73) (Détail p. 6-7)

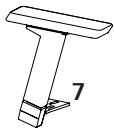

7
3 fonctions
Ajout 137 \$

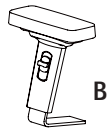

B
4 fonctions
Ajout 161 \$

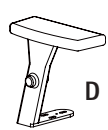

D
5 fonctions
Ajout 209 \$

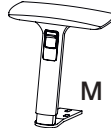

M
5 fonctions
Ajout 149 \$

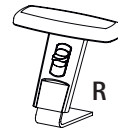

R
2 fonctions
Ajout 93 \$

ACCOUDOIRS FIXES (Détail p. 6-7)



I
Ajout 63 \$



P
Ajout 48 \$



S
Ajout 65 \$



W
Ajout 133 \$
WN: noir
WP: platinum
WC: chrome

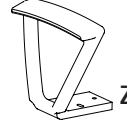

Z
Ajout 235 \$
(ND pour:
LF70 LF71
LF72)

AUTRES



P
Base 4-pattes
platinum
Ajout 0 \$



N
Base 4-pattes
noire
Ajout 0 \$



N
Base noire
Ajout 0 \$

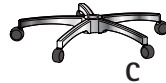

C
Base chrome
Ajout 92 \$



SW
Roulettes à
surface dure
Ajout 16 \$

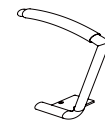

Gaine
(avec accoudoir W
seulement)
• Ajout: Selon le grade

EXEMPLE DE CODIFICATION



Modèle Couleur de base Accoudoir Mécanisme Option Tissus

LEAD SLIM

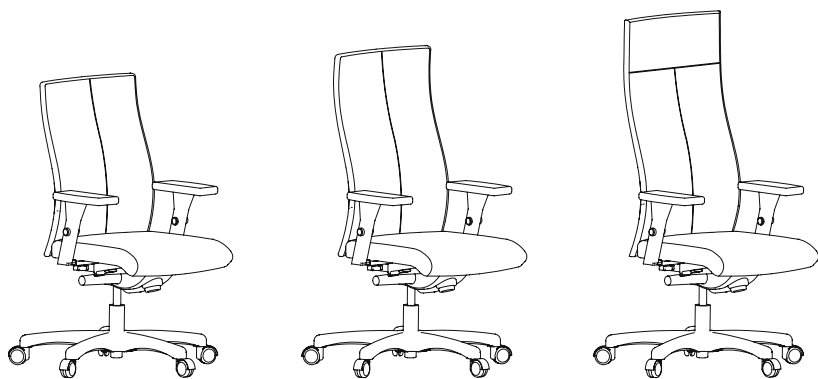

LL50

LL90

LL92

MODÈLE	CODE	MÉCANISME	APPLICATION	Com/Col							Cuir	
				A	1	2	3	4	5	6		7
Dossier moyen												
LL50												
Dossier fixe	LL50N-P5	Pivotant-basculant	Conférence	638	672	706	741	775	844	913	981	1 284
Dossier fixe	LL50N-PD	Flexion aux genoux	Conférence	729	763	798	832	866	935	1 004	1 072	1 375
Dossier ajustable, à cliquet	LL50N-PZ	Inclinaison synchro	Multitâche	785	820	854	888	923	991	1 060	1 129	1 431
Dossier ajustable, à cliquet	LL50N-P6	Inclinaison synchro	Multitâche	724	758	792	827	861	930	998	1 067	1 370
Dossier ajustable, à cliquet	LL50N-PFG	Multifonction	Multitâche avec glissoire	809	843	877	912	946	1 015	1 083	1 152	1 455
Dossier intermédiaire												
LL90												
Dossier fixe	LL90N-P5	Pivotant-basculant	Conférence	650	686	723	760	797	871	945	1 018	1 336
Dossier fixe	LL90N-PD	Flexion aux genoux	Conférence	741	778	815	851	888	962	1 036	1 110	1 428
Dossier ajustable, à cliquet	LL90N-PZ	Inclinaison synchro	Multitâche	797	834	871	908	945	1 018	1 092	1 166	1 484
Dossier ajustable, à cliquet	LL90N-P6	Inclinaison synchro	Multitâche	735	772	809	846	883	957	1 031	1 104	1 422
Dossier ajustable, à cliquet	LL90N-PFG	Multifonction	Multitâche avec glissoire	820	857	894	931	968	1 042	1 115	1 189	1 507
Dossier Haut												
LL92												
Dossier fixe	LL92N-PD	Flexion aux genoux	Conférence	821	859	897	935	973	1 050	1 126	1 202	1 543
Dossier ajustable, à cliquet	LL92N-PZ	Inclinaison synchro	Multitâche	877	915	953	991	1 030	1 106	1 182	1 258	1 599
Dossier ajustable, à cliquet	LL92N-P6	Inclinaison synchro	Multitâche	815	854	892	930	968	1 044	1 121	1 197	1 537
Dossier ajustable, à cliquet	LL92N-PFG	Multifonction	Multitâche avec glissoire	900	938	977	1 015	1 053	1 129	1 205	1 282	1 622
OPTION												
• Gaine sur accoudoir (W) disponible uniquement en vinyle ou en cuir				52	63	74	85	96	116	139	162	196

Les prix ci-haut n'incluent pas les accoudoirs

MÉCANISMES (Détail p. 4-5)

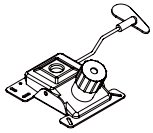

P5

Pivotant-basculant

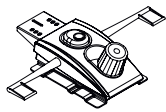

P6

Inclinaison-synchro

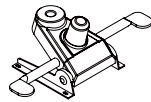

PD

Flexion aux genoux

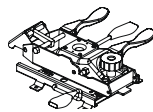

PFG

Multifonction
avec glissoire intégrée

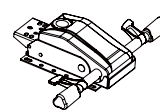

PZ

Inclinaison synchro
avec glissoire intégrée

OPTIONS

ACCOUDOIRS ERGONOMIQUES (Détail p. 6-7)

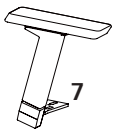

3 fonctions
Ajout 137 \$

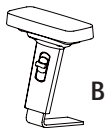

4 fonctions
Ajout 161 \$

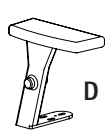

5 fonctions
Ajout 209 \$

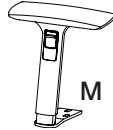

5 fonctions
Ajout 149 \$

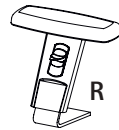

2 fonctions
Ajout 93 \$

ACCOUDOIRS FIXES (Détail p. 6-7)



Ajout 63 \$



Ajout 48 \$



Ajout 65 \$



Ajout 133 \$
WN: noir
WP: platinum
WC: chrome

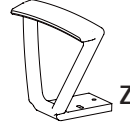

Ajout 235 \$



Ajout 124 \$
6N: noir
6C: chrome

AUTRES



Base noire

Ajout 0 \$



Base chrome

Ajout 92 \$



Roulettes à
surface dure

Ajout 16 \$



Option siège plus
court (-1")

Ajout 0 \$



Option siège plus
étroit (-1 1/2")

Ajout 0 \$
(ND avec PFG)



Option siège plus
large (20 1/2")

Ajout 60 \$



Appui lombaire

Ajout 75 \$



Gaine
(avec accoudeur W
seulement)

• Ajout: Selon le grade

EXEMPLE DE CODIFICATION



Modèle Couleure de base Accoudeur Mécanisme Option Tissus

LEAD SLIM

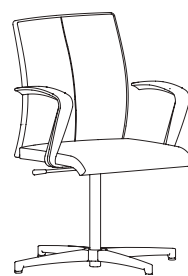
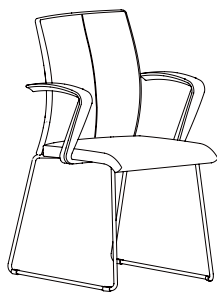
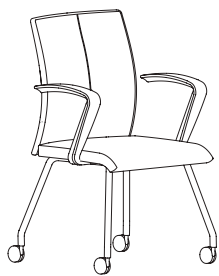

LL70

LL71

LL72

LL73

LL80

MODÈLE	CODE	MÉCANISME BASE	APPLICATION	Com/Col				PRIX / Grade						
				A	1	2	3	4	5	6	7	Cuir		
Dossier bas														
LL70														
Dossier fixe	LL70N	Base quatre pattes	Visiteur	651	681	711	741	771	830	890	950	1 232		
LL71														
Dossier fixe	LL71N	Base quatre pattes roulettes	Visiteur	696	726	756	786	816	875	935	995	1 286		
LL72														
Dossier fixe	LL72C	Base traîneau chrome	Visiteur	717	747	777	807	836	896	956	1 016	1 311		
LL73														
Dossier fixe branche chrome	LL73C-P1	Base quatre	Visiteur	837	867	897	927	956	1 016	1 076	1 136	1 455		
Tabouret														
LL80														
Dossier fixe	LL80N-P1	Pivotant	Tabouret	836	866	896	926	956	1 015	1 075	1 135	1 455		
Dossier ajustable	LL80N-P2	Multitâche	Tabouret	985	1 015	1 044	1 074	1 104	1 164	1 224	1 284	1 603		
OPTION														
• Gaine sur accoudoir (W) disponible uniquement en vinyle ou en cuir				52	63	74	85	96	116	139	162	196		

Les prix ci-haut n'incluent pas les accoudoirs

MÉCANISMES (Détail p. 4-5)

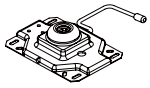

P1
Pivotant

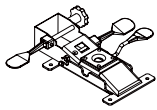

P2
Multifonction tabouret

OPTIONS

ACCOUDOIRS ERGONOMIQUES (ND pour LL70-71-72-73) (Détail p. 6-7)

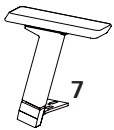

3 fonctions
Ajout 137 \$

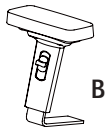

4 fonctions
Ajout 161 \$

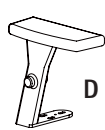

5 fonctions
Ajout 209 \$

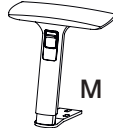

5 fonctions
Ajout 149 \$

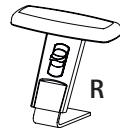

2 fonctions
Ajout 93 \$

ACCOUDOIRS FIXES (Détail p. 6-7)



Ajout 63 \$



Ajout 48 \$



Ajout 65 \$



Ajout 133 \$
WN: noir
WP: platinum
WC: chrome

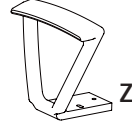

Ajout 235 \$
(ND pour LL70,
LL71, LL72)

AUTRES



Base 4-pattes
platinum
Ajout 0 \$



Base 4-pattes
noire
Ajout 0 \$



Base noire
Ajout 0 \$



Base chrome
Ajout 92 \$



Roulettes à
surface dure
Ajout 16 \$



Gaine
(avec accoudoir W
seulement)
• Ajout: Selon le grade

EXEMPLE DE CODIFICATION



Modèle Couleur de base Accoudoir Mécanisme Option Tissus

LEAD STITCH

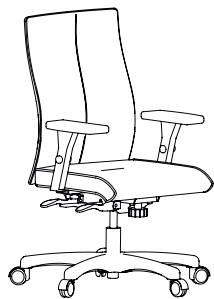

LR50

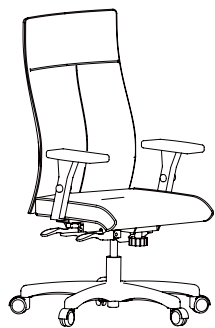

LR90

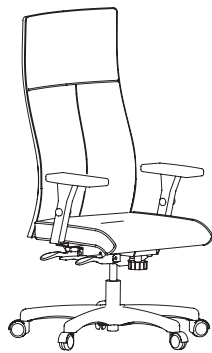

LR92

MODÈLE	CODE	MÉCANISME	APPLICATION	Com/Col							Cuir	
				A	1	2	3	4	5	6		7
Dossier moyen												
LR50												
Dossier fixe	LR50N-P5	Pivotant- basculant	Conférence	641	677	713	748	784	855	926	997	1 307
Dossier fixe	LR50N-PD	Flexion aux genoux	Conférence	733	768	804	839	875	946	1 017	1 089	1 398
Dossier ajustable, à cliquet	LR50N-PZ	Inclinaison synchro	Multitâche	789	824	860	896	931	1 002	1 074	1 145	1 455
Dossier ajustable, à cliquet	LR50N-P6	Inclinaison synchro	Multitâche	727	763	799	834	870	941	1 012	1 083	1 393
Dossier ajustable, à cliquet	LR50N-PFG	Multifonction avec glissoire	Multitâche	812	848	883	919	955	1 026	1 097	1 168	1 478
Dossier intermédiaire												
LR90												
Dossier fixe	LR90N-P5	Pivotant- basculant	Conférence	666	711	755	800	844	933	1 022	1 111	1 471
Dossier fixe	LR90N-PD	Flexion aux genoux	Conférence	757	802	846	891	935	1 024	1 114	1 203	1 563
Dossier ajustable, à cliquet	LR90N-PZ	Inclinaison synchro	Multitâche	814	858	903	947	992	1 081	1 170	1 259	1 619
Dossier ajustable, à cliquet	LR90N-P6	Inclinaison synchro	Multitâche	752	797	841	886	930	1 019	1 108	1 197	1 557
Dossier ajustable, à cliquet	LR90N-PFG	Multifonction avec glissoire	Multitâche	837	881	926	971	1 015	1 104	1 193	1 282	1 642
Dossier haut												
LR92												
Dossier fixe	LR92N-PD	Flexion aux genoux	Conférence	834	876	918	960	1 002	1 086	1 169	1 253	1 616
Dossier ajustable, à cliquet	LR92N-PZ	Inclinaison synchro	Multitâche	890	932	974	1 016	1 058	1 142	1 226	1 310	1 672
Dossier ajustable, à cliquet	LR92N-P6	Inclinaison synchro	Multitâche	828	870	912	954	996	1 080	1 164	1 248	1 611
Dossier ajustable, à cliquet	LR92N-PFG	Multifonction avec glissoire	Multitâche	913	955	997	1 039	1 081	1 165	1 249	1 333	1 695
OPTION												
• Gaine sur accoudoir (W) disponible uniquement en vinyle ou en cuir				52	63	74	85	96	116	139	162	196

Les prix ci-haut n'incluent pas les accoudoirs

MÉCANISMES (Détail p. 4-5)

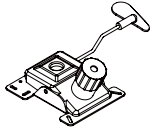

P5

Pivotant-basculant

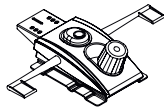

P6

Inclinaison-synchro

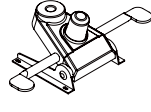

PD

Flexion aux genoux

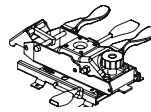

PFG

Multifonction
avec glissoire intégrée

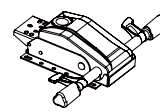

PZ

Inclinaison synchro
avec glissoire intégrée

OPTIONS

ACCOUDOIRS ERGONOMIQUES (Détail p. 6-7)

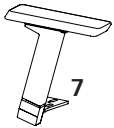

7

3 fonctions
Ajout 137 \$

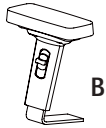

B

4 fonctions
Ajout 161 \$

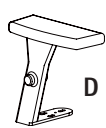

D

5 fonctions
Ajout 209 \$

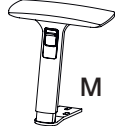

M

5 fonctions
Ajout 149 \$

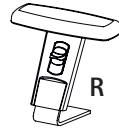

R

2 fonctions
Ajout 93 \$

ACCOUDOIRS FIXES (Détail p. 6-7)



I

Ajout 63 \$



P

Ajout 48 \$



S

Ajout 65 \$



W

Ajout 133 \$
WN: noir
WP: platinum
WC: chrome

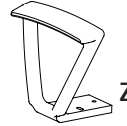

Z

Ajout 235 \$

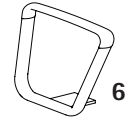

6

Ajout 124 \$
6N: noir
6C: chrome

AUTRES



N

Base noire

Ajout 0 \$



C

Base chrome

Ajout 92 \$

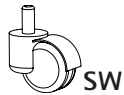

SW

Roulettes à
surface dure

Ajout 16 \$



16" C

Option siège plus
court (-1")

Ajout 0 \$



17" S

Option siège plus
étroit (-1 1/2")

Ajout 0 \$
(ND avec PFG)



20 1/2" L

Option siège plus
large (20 1/2")

Ajout 60 \$

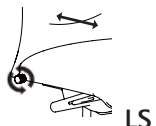

LS

Appui lombaire

Ajout 75 \$



Gaine

(avec accoudoir W
seulement)

• Ajout: Selon le grade

EXEMPLE DE CODIFICATION



LR50

N

D

PZ

SW

Hue Black

Modèle

Couleur de base

Accoudoir

Mécanisme

Option

Tissus

LEAD STITCH



LR70

LR71

LR72

LR73

LR80

MODÈLE	CODE	MÉCANISME BASE	APPLICATION	Com/Col				PRIX / Grade				
				A	1	2	3	4	5	6	7	Cuir
Dossier bas												
LR70												
Dossier fixe	LR70N	Base quatre pattes	Visiteur	663	693	723	753	783	843	902	962	1 247
LR71												
Dossier fixe	LR71N	Base quatre pattes-roulettes	Visiteur	708	738	768	798	828	888	947	1 007	1 301
LR72												
Dossier fixe	LR72C	Base traineau chrome	Visiteur	729	759	789	819	849	908	968	1 028	1 326
LR73												
Dossier fixe	LR73C-P1	Base quatre branches chrome	Visiteur	849	879	909	939	969	1 028	1 088	1 148	1 470
Tabouret												
LR80												
Dossier fixe	LR80N-P1	Pivotant	Tabouret	848	878	908	938	968	1 028	1 088	1 147	1 469
Dossier ajustable	LR80N-P2	Multitâche	Tabouret	997	1 027	1 057	1 087	1 117	1 176	1 236	1 296	1 618
OPTION												
• Gaine sur accoudoir (W) disponible uniquement en vinyle ou en cuir				52	63	74	85	96	116	139	162	196

Les prix ci-haut n'incluent pas les accoudoirs

MÉCANISMES (Détail p. 4-5)

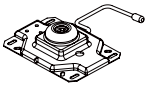

P1
Pivotant

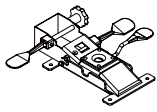

P2
Multifonction tabouret

OPTIONS

ACCOUDOIRS ERGONOMIQUES (ND pour LR70-71-72-73) (Détail p. 6-7)

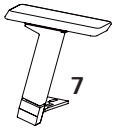

3 fonctions
Ajout 137 \$

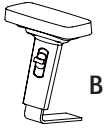

4 fonctions
Ajout 161 \$

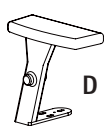

5 fonctions
Ajout 209 \$

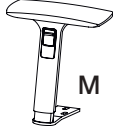

5 fonctions
Ajout 149 \$

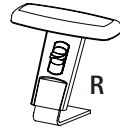

2 fonctions
Ajout 93 \$

ACCOUDOIRS FIXES (Détail p. 6-7)



Ajout 63 \$



Ajout 48 \$



Ajout 65 \$



Ajout 133 \$
WN: noir
WP: platinum
WC: chrome

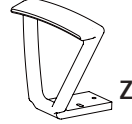

Ajout 235 \$
(ND pour:
LR70 LR71
LR72)

AUTRES



Base 4-pattes
platinum
Ajout 0 \$



Base 4-pattes
noire
Ajout 0 \$



Base noire
Ajout 0 \$



Base chrome
Ajout 92 \$

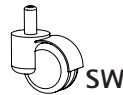

Roulettes à
surface dure
Ajout 16 \$



Gaine
(avec accoudoir W
seulement)
• Ajout: Selon le grade

EXEMPLE DE CODIFICATION



Modèle Couleur de base Accoudoir Mécanisme Option Tissus

LEAD SIGNATURE

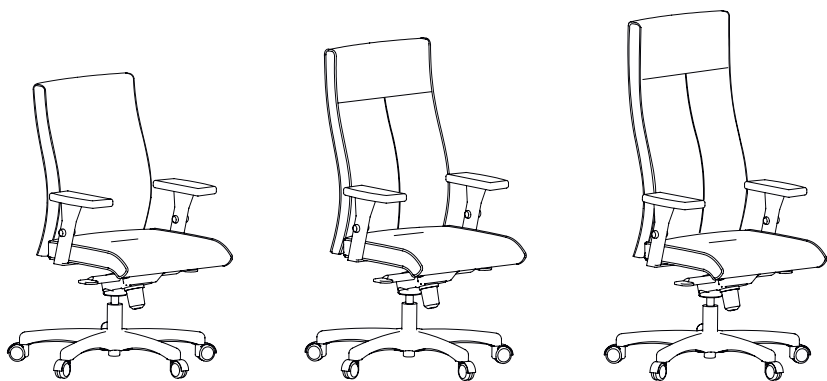

LG50

LG90

LG92

MODÈLE	CODE	MÉCANISME	APPLICATION	Com/Col							Cuir	
				A	1	2	3	4	5	6		7
Dossier moyen												
LG50												
Dossier fixe	LG50N-P5	Pivotant- basculant	Conférence	699	739	780	821	861	943	1 024	1 106	1 453
Dossier fixe	LG50N-PD	Flexion aux genoux	Conférence	790	830	871	912	953	1 034	1 115	1 197	1 544
Dossier ajustable, à cliquet	LG50N-PZ	Inclinaison synchro	Multitâche	846	887	927	968	1 009	1 090	1 172	1 253	1 600
Dossier ajustable, à cliquet	LG50N-P6	Inclinaison synchro	Multitâche	784	825	866	907	947	1 029	1 110	1 191	1 539
Dossier ajustable, à cliquet	LG50N-PFG	Multifonction avec glissoire	Multitâche	869	910	951	991	1 032	1 114	1 195	1 276	1 623
Dossier Intermédiaire												
LG90												
Dossier fixe	LG90N-P5	Pivotant- basculant	Conférence	722	767	811	856	901	990	1 079	1 168	1 539
Dossier fixe	LG90N-PD	Flexion aux genoux	Conférence	814	858	903	947	992	1 081	1 170	1 259	1 630
Dossier ajustable, à cliquet	LG90N-PZ	Inclinaison synchro	Multitâche	870	914	959	1 003	1 048	1 137	1 226	1 315	1 686
Dossier ajustable, à cliquet	LG90N-P6	Inclinaison synchro	Multitâche	808	853	897	942	986	1 075	1 165	1 254	1 625
Dossier ajustable, à cliquet	LG90N-PFG	Multifonction avec glissoire	Multitâche	893	938	982	1 027	1 071	1 160	1 249	1 338	1 710
Dossier haut												
LG92												
Dossier fixe	LG92N-PD	Flexion aux genoux	Conférence	932	985	1 039	1 092	1 146	1 253	1 359	1 466	1 907
Dossier ajustable, à cliquet	LG92N-PZ	Inclinaison synchro	Multitâche	988	1 042	1 095	1 149	1 202	1 309	1 416	1 523	1 963
Dossier ajustable, à cliquet	LG92N-P6	Inclinaison synchro	Multitâche	927	980	1 034	1 087	1 140	1 247	1 354	1 461	1 901
Dossier ajustable, à cliquet	LG92N-PFG	Multifonction avec glissoire	Multitâche	1 012	1 065	1 118	1 172	1 225	1 332	1 439	1 546	1 986
OPTION												
• Gaine sur accoudoir (W) disponible uniquement en vinyle ou en cuir				52	63	74	85	96	116	139	162	196

Les prix ci-haut n'incluent pas les accoudoirs

MÉCANISMES (Détail p. 4-5)

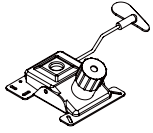

P5

Pivotant-basculant

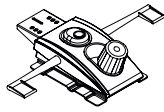

P6

Inclinaison-synchro

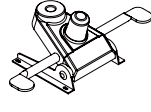

PD

Flexion aux genoux

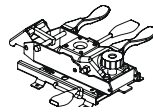

PFG

Multifonction
avec glissoire intégrée

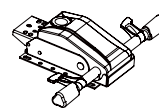

PZ

Inclinaison synchro
avec glissoire intégrée

OPTIONS

ACCOUDOIRS ERGONOMIQUES (Détail p. 6-7)

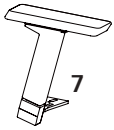

7

3 fonctions
Ajout 137 \$



B

4 fonctions
Ajout 161 \$



D

5 fonctions
Ajout 209 \$

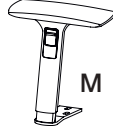

M

5 fonctions
Ajout 149 \$

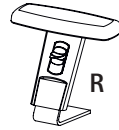

R

2 fonctions
Ajout 93 \$

ACCOUDOIRS FIXES (Détail p. 6-7)



I

Ajout 63 \$



P

Ajout 48 \$

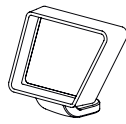

S

Ajout 65 \$



W

Ajout 133 \$
WN: noir
WP: platinum
WC: chrome

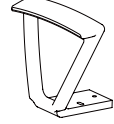

Z

Ajout 235 \$



6

Ajout 124 \$
6N: noir
6C: chrome

AUTRES



N

Base noire

Ajout 0 \$



C

Base chrome

Ajout 92 \$



SW

Roulettes à
surface dure

Ajout 16 \$



C

Option siège plus
court (-1")

Ajout 0 \$



S

Option siège plus
étroit (-1 1/2")

Ajout 0 \$
(ND avec PFG)



L

Option siège plus
large (20 1/2")

Ajout 60 \$

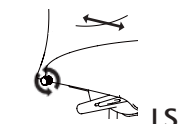

LS

Appui lombaire

Ajout 75 \$



Gaine

(avec accoudoir W
seulement)

• Ajout: Selon le grade

EXEMPLE DE CODIFICATION



LG50

N

D

PZ

SW

Hue Black

Modèle

Couleur de base

Accoudoir

Mécanisme

Option

Tissus

LEAD SIGNATURE MATELASSÉ



LGM50

LGM90

LGM92

MODÈLE	CODE	MÉCANISME	APPLICATION	Com/Col		PRIX / Grade							
				A	1	2	3	4	5	6	7	Cuir	
Dossier moyen													
LGM50													
Dossier fixe	LGM50N-P5	Pivotant- basculant	Conférence	717	757	798	839	879	961	1 042	1 124	1 474	
Dossier fixe	LGM50N-PD	Flexion aux genoux	Conférence	808	848	889	930	971	1 052	1 133	1 215	1 565	
Dossier ajustable, à cliquet	LGM50N-PZ	Inclinaison synchro	Multitâche	864	905	945	986	1 027	1 108	1 190	1 271	1 622	
Dossier ajustable, à cliquet	LGM50N-P6	Inclinaison synchro	Multitâche	802	843	884	925	965	1 047	1 128	1 209	1 560	
Dossier ajustable, à cliquet	LGM50N-PFG	Multifonction avec glissoire	Multitâche	887	928	969	1 009	1 050	1 132	1 213	1 294	1 645	
Dossier intermédiaire													
LGM90													
Dossier fixe	LGM90N-P5	Pivotant- basculant	Conférence	740	785	829	874	919	1 008	1 097	1 186	1 561	
Dossier fixe	LGM90N-PD	Flexion aux genoux	Conférence	832	876	921	965	1 010	1 099	1 188	1 277	1 652	
Dossier ajustable, à cliquet	LGM90N-PZ	Inclinaison synchro	Multitâche	888	932	977	1 021	1 066	1 155	1 244	1 333	1 708	
Dossier ajustable, à cliquet	LGM90N-P6	Inclinaison synchro	Multitâche	826	871	915	960	1 004	1 093	1 183	1 272	1 646	
Dossier ajustable, à cliquet	LGM90N-PFG	Multifonction avec glissoire	Multitâche	911	956	1 000	1 045	1 089	1 178	1 267	1 356	1 731	
Dossier haut													
LGM92													
Dossier fixe	LGM92N-PD	Flexion aux genoux	Conférence	950	1 003	1 057	1 110	1 164	1 271	1 377	1 484	1 928	
Dossier ajustable, à cliquet	LGM92N-PZ	Inclinaison synchro	Multitâche	1 006	1 060	1 113	1 167	1 220	1 327	1 434	1 540	1 984	
Dossier ajustable, à cliquet	LGM92N-P6	Inclinaison synchro	Multitâche	945	998	1 052	1 105	1 158	1 265	1 372	1 479	1 923	
Dossier ajustable, à cliquet avec glissoire	LGM92N-PFG	Multifonction	Multitâche	1 030	1 083	1 136	1 190	1 243	1 350	1 457	1 564	2 008	
OPTION													
• Gaine sur accoudoir (W) disponible uniquement en vinyle ou en cuir				52	63	74	85	96	116	139	162	196	

Les prix ci-haut n'incluent pas les accoudoirs

LEAD SIGNATURE MATELASSÉ

MÉCANISMES (Détail p. 4-5)

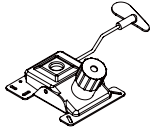

P5

Pivotant-basculant

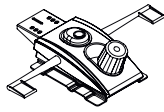

P6

Inclinaison-synchro

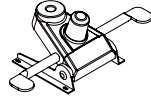

PD

Flexion aux genoux

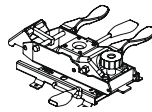

PFG

Multifonction
avec glissoire intégrée

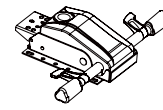

PZ

Inclinaison synchro
avec glissoire intégrée

OPTIONS

ACCOUDOIRS ERGONOMIQUES (Détail p. 6-7)

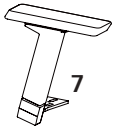

7

3 fonctions
Ajout 137 \$



B

4 fonctions
Ajout 161 \$

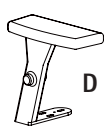

D

5 fonctions
Ajout 209 \$

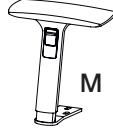

M

5 fonctions
Ajout 149 \$

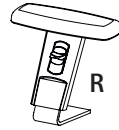

R

2 fonctions
Ajout 93 \$

ACCOUDOIRS FIXES (Détail p. 6-7)



I

Ajout 63 \$



P

Ajout 48 \$

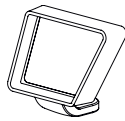

S

Ajout 65 \$



W

Ajout 133 \$
WN: noir
WP: platinum
WC: chrome

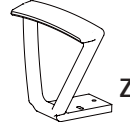

Z

Ajout 235 \$

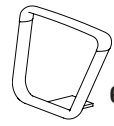

6

Ajout 124 \$
6N: noir
6C: chrome

AUTRES



N

Base noire

Ajout 0 \$



C

Base chrome

Ajout 92 \$



SW

Roulettes à
surface dure

Ajout 16 \$



16" C

Option siège plus
court (-1'')

Ajout 0 \$



17" S

Option siège plus
étroit (-1 1/2'')

Ajout 0 \$
(ND avec PFG)

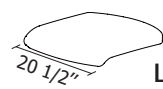

20 1/2" L

Option siège plus
large (20 1/2'')

Ajout 60 \$

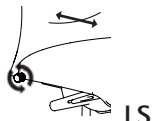

LS

Appui lombaire

Ajout 75 \$



Gaine

(avec accoudoir W
seulement)

• Ajout: Selon le grade

EXEMPLE DE CODIFICATION



Modèle

Couleur de base

Accoudoir

Mécanisme

Option

Tissus

LEAD EXPRESS

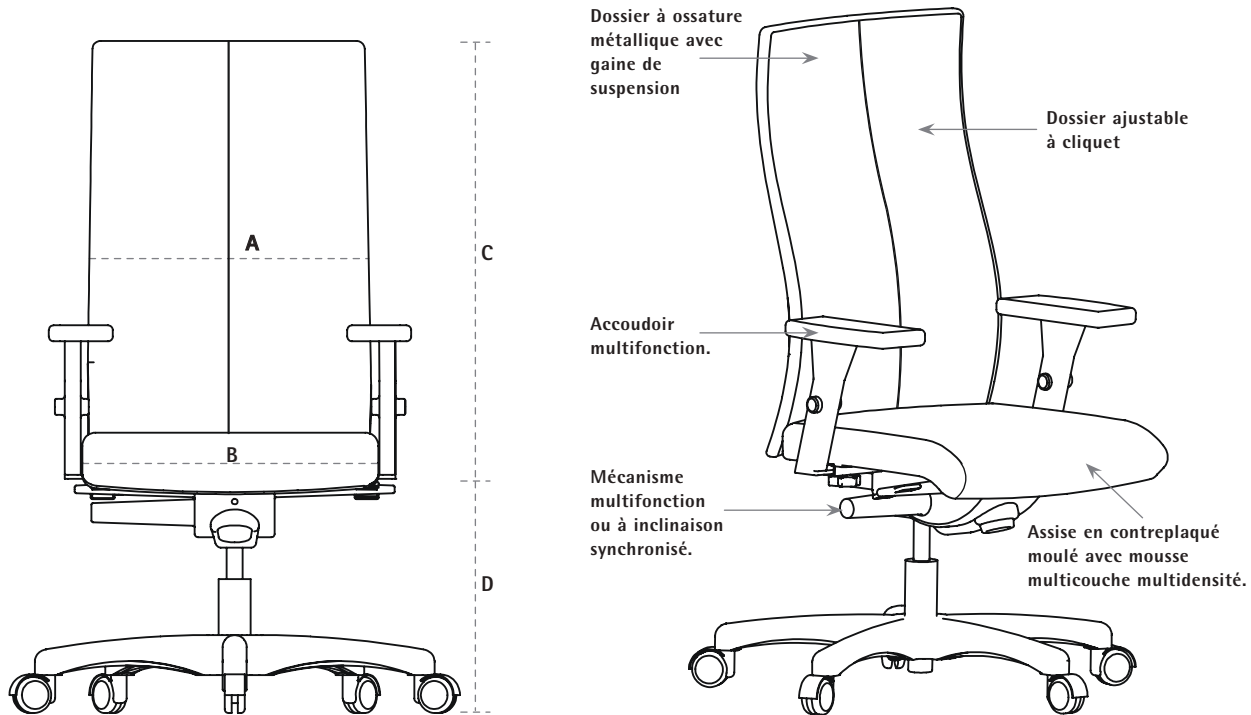

SF

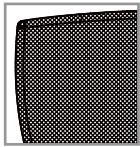

Dossier filet

SL



Dossier slim

DIMENSION (pouces)

	A	B	C	D	E	F	Tissus (vgs)	Cuir (pi ²)	Poids (lb)	Volume (pi ³)
	Largeur du dossier	Largeur du siège	Hauteur du dossier	Hauteur du siège	Profondeur du siège	Profondeur totale				
SF/SL50	18	18 1/2	19 1/2 - 22	17 - 20 1/2	17 1/2	26	1.40	26	49	16.77
SF/SL90	18	18 1/2	23 1/2 - 26	17 - 20 1/2	17 1/2	26	1.45	28	52	21.83

**Pour les modèles Filet (SF) des quantités de de tissus moindre sont nécessaire.

*	SF	0.70	14
---	----	------	----

LEAD EXPRESS

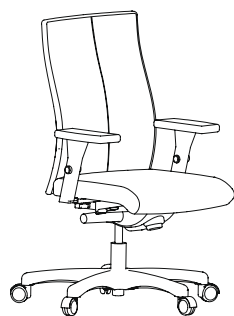

SL50

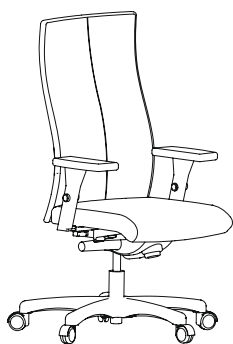

SL90

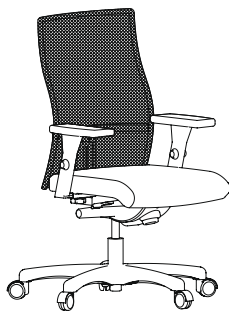

SF50

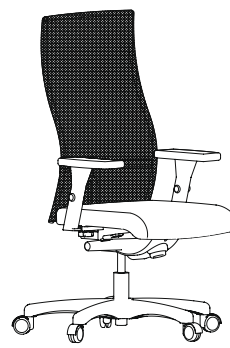

SF90

MODÈLE	CODE	MÉCANISME	APPLICATION	Com/Col							Cuir	
				A	1	2	3	4	5	6		7
SLIM												
Dossier moyen												
SL50												
Dossier fixe	SL50N-P5	Pivotant-basculant	Conférence	539	571	603	635	668	732	797	861	1 133
Dossier fixe	SL50N-PD	Flexion aux genoux	Conférence	630	662	694	727	759	823	888	953	1 225
Dossier ajustable, à cliquet	SL50N-PZ	Inclinaison synchro	Multitâche	686	718	751	783	815	880	944	1 009	1 281
Dossier ajustable, à cliquet	SL50N-P6	Inclinaison synchro	Multitâche	625	657	689	721	754	818	883	947	1 219
Dossier ajustable, à cliquet	SL50N-PFG	Multifonction avec glissoire	Multitâche	709	742	774	806	838	903	968	1 032	1 304
Dossier intermédiaire												
SL90												
Dossier fixe	SL90N-P5	Pivotant-basculant	Conférence	547	582	617	651	686	755	825	894	1 180
Dossier fixe	SL90N-PD	Flexion aux genoux	Conférence	638	673	708	742	777	846	916	985	1 271
Dossier ajustable, à cliquet	SL90N-PZ	Inclinaison synchro	Multitâche	695	729	764	799	833	903	972	1 041	1 327
Dossier ajustable, à cliquet	SL90N-P6	Inclinaison synchro	Multitâche	633	668	703	737	772	841	910	980	1 266
Dossier ajustable, à cliquet avec glissoire	SL90N-PFG	Multifonction	Multitâche	718	753	787	822	857	926	995	1 065	1 351
FILET												
Dossier moyen												
SF50												
Dossier fixe	SF50N-P5	Pivotant-basculant	Conférence	514	530	547	564	580	614	647	681	869
Dossier fixe	SF50N-PD	Flexion aux genoux	Conférence	605	622	638	655	672	705	739	772	960
Dossier ajustable, à cliquet	SF50N-PZ	Inclinaison synchro	Multitâche	661	678	694	711	728	761	795	828	1 016
Dossier ajustable, à cliquet	SF50N-P6	Inclinaison synchro	Multitâche	599	616	633	650	666	700	733	767	955
Dossier ajustable, à cliquet	SF50N-PFG	Multifonction avec glissoire	Multitâche	684	701	718	735	751	785	818	852	1 040
Dossier intermédiaire												
SF90												
Dossier fixe	SF90N-P5	Pivotant-basculant	Conférence	525	542	559	575	592	626	659	692	883
Dossier fixe	SF90N-PD	Flexion aux genoux	Conférence	616	633	650	667	683	717	750	784	974
Dossier ajustable, à cliquet	SF90N-PZ	Inclinaison synchro	Multitâche	673	689	706	723	740	773	806	840	1 030
Dossier ajustable, à cliquet	SF90N-P6	Inclinaison synchro	Multitâche	611	628	645	661	678	711	745	778	969
Dossier ajustable, à cliquet avec glissoire	SF90N-PFG	Multifonction	Multitâche	696	713	729	746	763	796	830	863	1 054
OPTION												
• Gaine sur accoudoir (W) disponible uniquement en vinyle ou en cuir				52	63	74	85	96	116	139	162	196

Les prix ci-haut n'incluent pas les accoudoirs

MÉCANISMES (Détail p. 4-5)

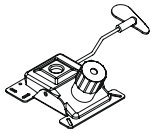

P5

Pivotant-basculant

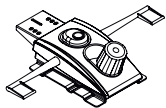

P6

Inclinaison-synchro

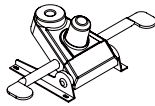

PD

Flexion aux genoux

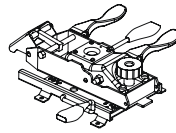

PFG

Multifonction
avec glissoire intégrée

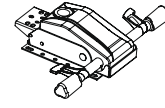

PZ

Inclinaison-synchro
avec glissoire intégrée

OPTIONS

ACCOUDOIRS ERGONOMIQUES

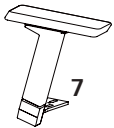

7

3 fonctions
Ajout 137 \$



B

4 fonctions
Ajout 161 \$

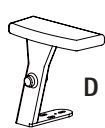

D

5 fonctions
Ajout 209 \$

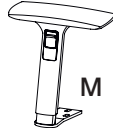

M

5 fonctions
Ajout 149 \$

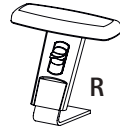

R

2 fonctions
Ajout 93 \$

ACCOUDOIRS FIXES



I

Ajout 63 \$



P

Ajout 48 \$

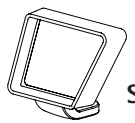

S

Ajout 65 \$



W

Ajout 133 \$
WN: noir
WP: platinum
WC: chrome

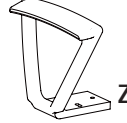

Z

Ajout 235 \$



6

Ajout 124 \$
6N: noir
6C: chrome

AUTRES



N

Base noire

Ajout 0 \$

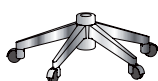

C

Base chrome

Ajout 92 \$

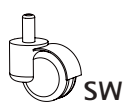

SW

Roulettes à
surface dure

Ajout 16 \$



Gaine

(avec accoudoir W
seulement)

• Ajout: Selon le grade

CODIFICATION

SF50	N	D	PZ	SW	Hue Black
Modèle	Couleur de base	Accoudoir	Mécanisme	Option	Tissus

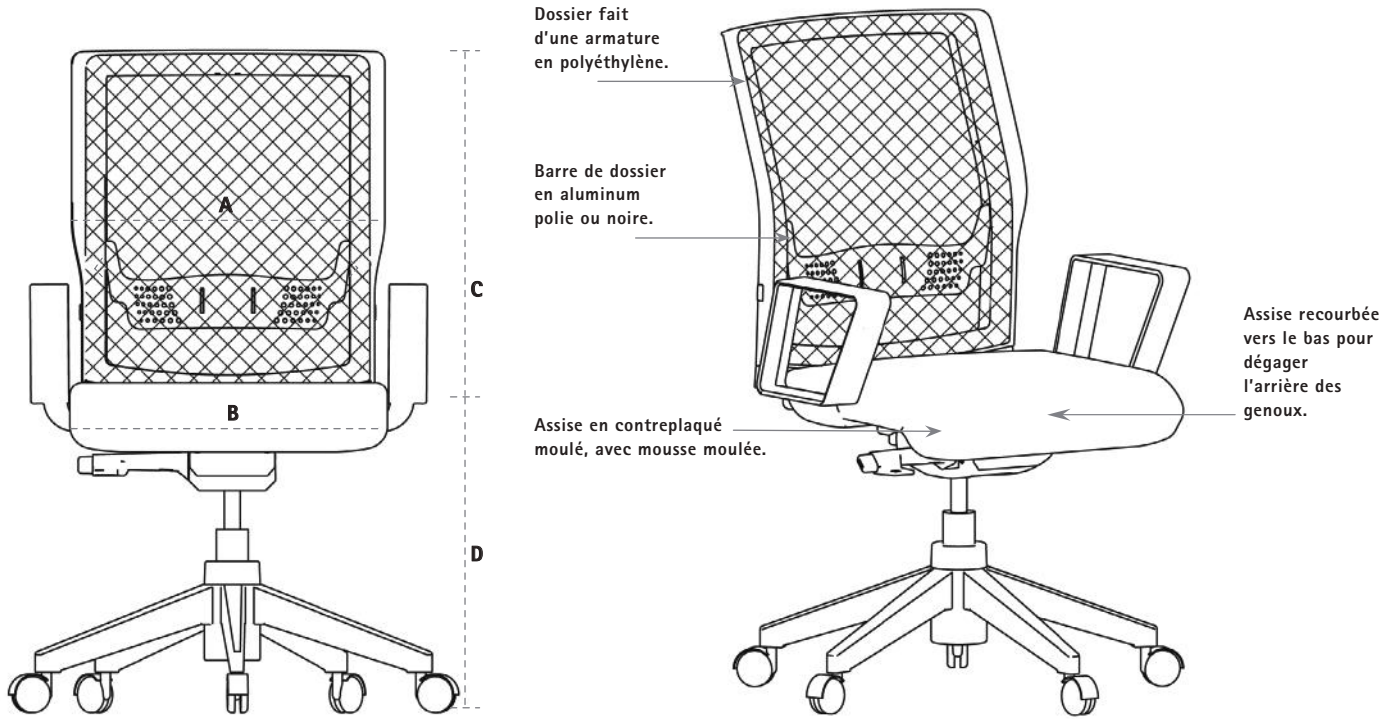

DIMENSION (pouces)

	A	B	C	D	E	F	Tissus (vgs)	Cuir (pi ²)	Poids (lb)	Volume (pi ³)
	Largeur du dossier	Largeur du siège	Hauteur du dossier	Hauteur du siège	Profondeur du siège	Profondeur totale				
F2*40	19	19	19 1/2-21 1/2	17 1/2-21 1/2	17	26	0,70	14	52	16.77

X2

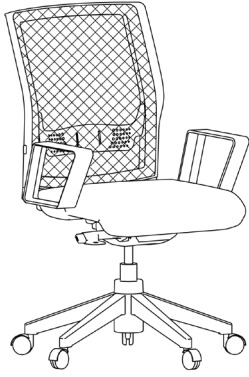

F240

MODÈLE	CODE	MÉCANISME	APPLICATION	Com/Col							Cuir	
				A	1	2	3	4	5	6		7
BARRE DE DOSSIER NOIRE												
F2N40N												
Dossier ajustable	F2N40N-P5	Pivotant-basculant	Conférence	586	603	620	636	653	687	720	754	956
Dossier ajustable	F2N40N-PD	Flexion aux genoux	Conférence	677	694	711	728	744	778	811	845	1 047
Dossier ajustable	F2N40N-PZ	Inclinaison synchro	Multitâche	712	729	746	763	779	813	846	880	1 082
Dossier ajustable	F2N40N-P6	Inclinaison synchro	Multitâche	652	669	685	702	719	752	786	819	1 022
BARRE DE DOSSIER CHROME												
F2C40N												
Dossier ajustable	F2C40N-P5	Pivotant-basculant	Conférence	652	669	686	703	719	753	786	820	1 036
Dossier ajustable	F2C40N-PD	Flexion aux genoux	Conférence	744	760	777	794	811	844	878	911	1 127
Dossier ajustable	F2C40N-PZ	Inclinaison synchro	Multitâche	779	795	812	829	846	879	913	946	1 162
Dossier ajustable	F2C40N-P6	Inclinaison synchro	Multitâche	718	735	752	768	785	819	852	886	1 101
OPTION												
• Gaine sur accoudoir (W) disponible uniquement en vinyle ou en cuir				52	63	74	85	96	116	139	162	196

Les prix ci-haut n'incluent pas les accoudoirs

MÉCANISMES (Détail p. 4-5)

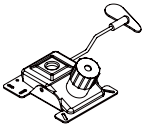

P5
Pivotant-basculant

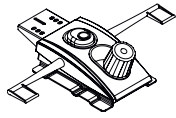

P6
Inclinaison synchro

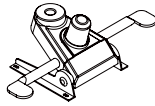

PD
Flexion aux genoux

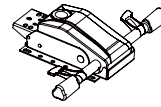

PZ
Inclinaison-synchro

OPTIONS

ACCOUDOIRS ERGONOMIQUES (Détail p. 6-7)

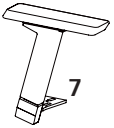

3 fonctions
Ajout 137 \$

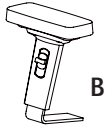

4 fonctions
Ajout 161 \$

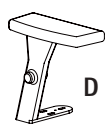

5 fonctions
Ajout 209 \$

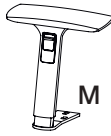

5 fonctions
Ajout 149 \$

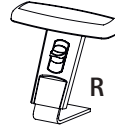

2 fonctions
Ajout 93 \$

ACCOUDOIRS FIXES (Détail p. 6-7)



Ajout 63 \$

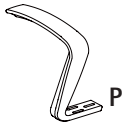

Ajout 48 \$

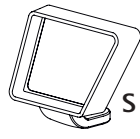

Ajout 65 \$



Ajout 133 \$
WN: noir
WP: platinum
WC: chrome

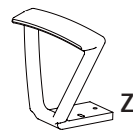

Ajout 235 \$

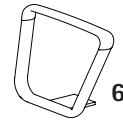

Ajout 124 \$
6N: noir
6C: chrome

AUTRES



Base noire
Ajout 0 \$



Base chrome
Ajout 92 \$

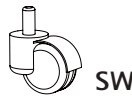

Roulettes à surface dure
Ajout 16 \$



Gaine
(avec accoudoir W seulement)
• Ajout: Selon le grade

EXEMPLE DE CODIFICATION

F2	C	40	N	7	PZ	SW	Hue Black
Série	Couleur barre de dossier	Modèle	Couleur de base	Accoudoir	Mécanisme	Option	Tissus

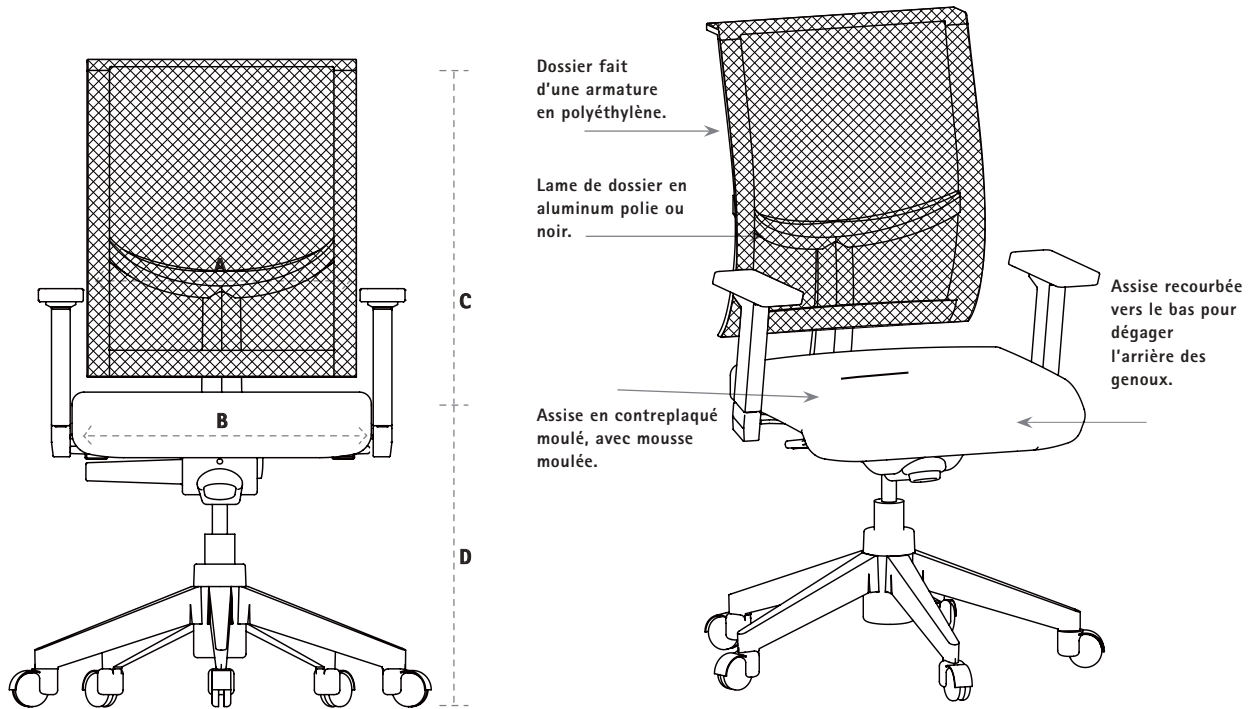

EF

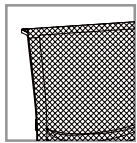

Dossier filet et siège rembourré

EM

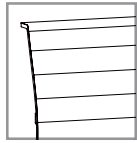

Dossier matelassé et siège rembourré

DIMENSION (pouces)

	A	B	C	D	E	F	Tissus (vgs)	Cuir (pi ²)	Poids (lb)	Volume (pi ³)
	Largeur du dossier	Largeur du siège	Hauteur du dossier	Hauteur du siège	Profondeur du siège	Profondeur totale				
EF40	18	19	24 1/2	17 1/2-20	18	24	0,70	14	52	16.77
EM40	18	19	24 1/2	17 1/2-20	18	24	1,20	24	52	16.77

FX

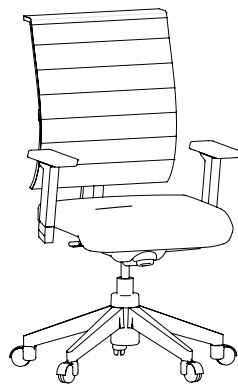
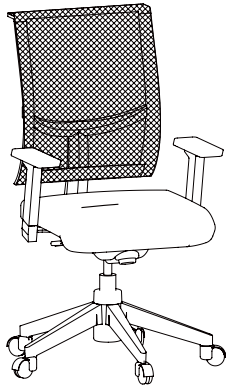

EF40

EM40

MODÈLE	CODE	MÉCANISME	APPLICATION	Com/Col				PRIX / Grade				
				A	1	2	3	4	5	6	7	Cuir
BARRE DE DOSSIER NOIRE												
Dossier filet												
EFN40												
Dossier fixe	EFN40N-P5	Pivotant-basculant	Conférence	587	603	619	635	652	684	717	749	950
Dossier fixe	EFN40N-PZ	Inclinaison synchro	Multitâche	715	732	748	764	780	813	846	878	1 078
Dossier fixe	EFN40N-PD	Flexion aux genoux	Conférence	680	696	712	728	745	777	810	842	1 043
Dossier fixe	EFN40N-P6	Inclinaison synchro	Multitâche	654	670	686	703	719	751	784	816	1 017
Dossier matelassé												
EMN40												
Dossier fixe	EMN40N-P5	Pivotant-basculant	Conférence	624	652	680	708	735	791	847	903	1 170
Dossier fixe	EMN40N-PZ	Inclinaison synchro	Multitâche	753	780	808	836	864	920	976	1 032	1 298
Dossier fixe	EMN40N-PD	Flexion aux genoux	Conférence	717	745	773	801	828	884	940	996	1 263
Dossier fixe	EMN40N-P6	Inclinaison synchro	Multitâche	691	719	747	775	802	858	914	970	1 237
BARRE DE DOSSIER CHROME												
Dossier filet												
EFC40												
Dossier fixe	EFC40N-P5	Pivotant-basculant	Conférence	657	674	690	706	722	755	788	820	1 035
Dossier fixe	EFC40N-PZ	Inclinaison synchro	Multitâche	786	802	819	835	851	884	916	949	1 163
Dossier fixe	EFC40N-PD	Flexion aux genoux	Conférence	750	767	783	799	815	848	881	913	1 128
Dossier fixe	EFC40N-P6	Inclinaison synchro	Multitâche	724	741	757	773	790	822	855	887	1 102
Dossier matelassé												
EMC40												
Dossier fixe	EMC40N-P5	Pivotant-basculant	Conférence	695	722	750	778	806	862	918	974	1 255
Dossier fixe	EMC40N-PZ	Inclinaison synchro	Multitâche	804	832	860	887	915	971	1 027	1 083	1 364
Dossier fixe	EMC40N-PD	Flexion aux genoux	Conférence	788	815	843	871	899	955	1 011	1 067	1 348
Dossier fixe	EMC40N-P6	Inclinaison synchro	Multitâche	762	789	817	845	873	929	985	1 041	1 322
OPTION												
•	Gainé sur accoudoir (W) disponible uniquement en vinyle ou en cuir			52	63	74	85	96	116	139	162	196

Les prix ci-haut n'incluent pas les accoudoirs

MÉCANISMES (Détail p. 4-5)

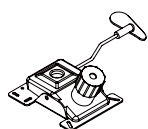

P5
Pivotant-basculant

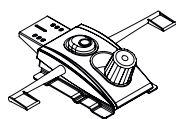

P6
Inclinaison synchro

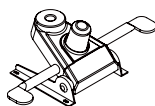

PD
Flexion aux genoux

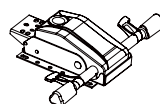

PZ
Inclinaison-synchro

OPTIONS

ACCOUDOIRS ERGONOMIQUES (Détail p. 6-7)

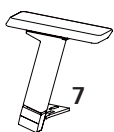

3 fonctions
Ajout 137 \$



4 fonctions
Ajout 161 \$

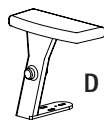

5 fonctions
Ajout 209 \$



5 fonctions
Ajout 149 \$

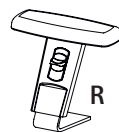

2 fonctions
Ajout 93 \$

ACCOUDOIRS FIXES (Détail p. 6-7)



Ajout 63 \$



Ajout 48 \$



Ajout 65 \$



Ajout 133 \$
WN: noir
WP: platinum
WC: chrome

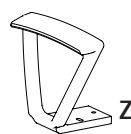

Ajout 235 \$



Ajout 124 \$
6N: noir
6C: chrome

AUTRES



Base noire
Ajout 0 \$



Base chrome
Ajout 92 \$



Roulettes à surface dure
Ajout 16 \$



Gaine
(avec accoudoir W seulement)
• Ajout: Selon le grade

EXEMPLE DE CODIFICATION

EM	C	40	N	7	PZ	SW	Hue Black
Série	Couleur barre de dossier	Modèle	Couleur de base	Accoudoir	Mécanisme	Option	Tissus

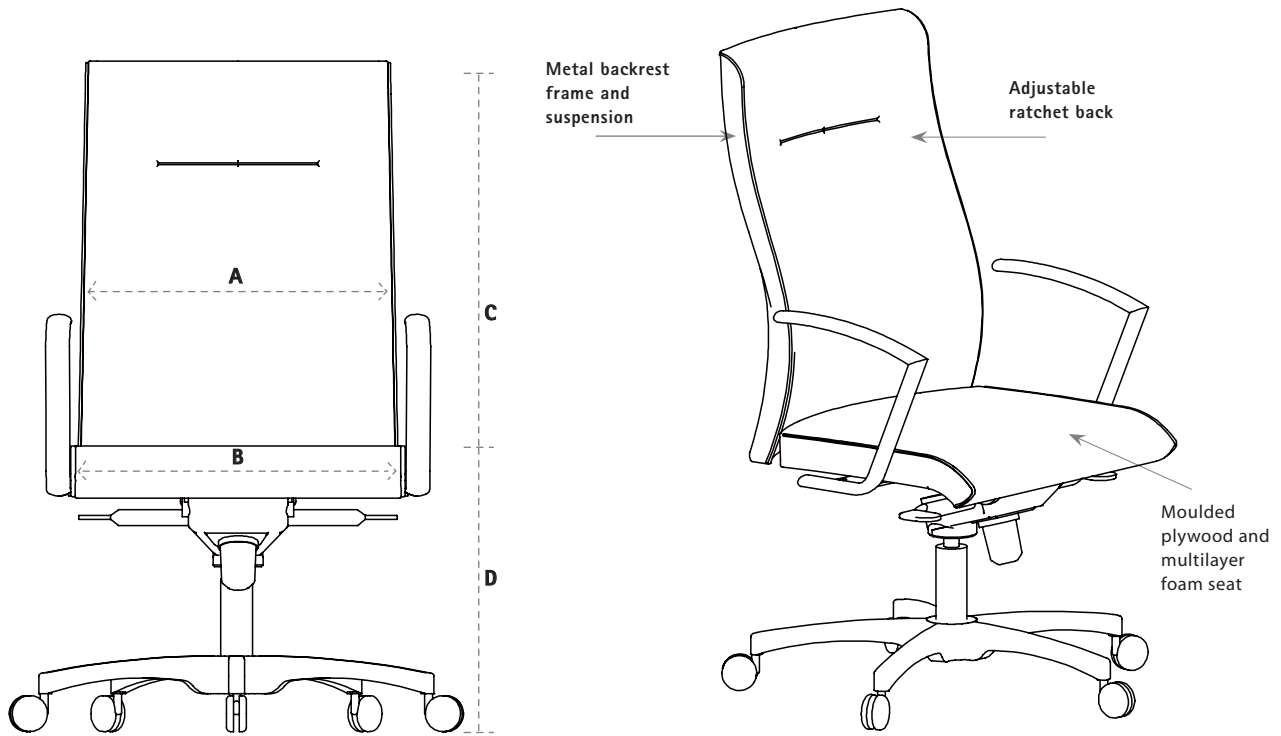

DIMENSION (inches)

	A	B	C	D	E	F	Fabric (yds)	Leather (ft ²)	Weight (lbs)	Cubic (ft ³)
	Backrest width	Seat width	Backrest height from seat	Seat height from floor	Functional seat depth	Overall depth				
RV50	20 1/2	20 1/2	19 1/2 - 22	17- 20 1/2	19	26	1.5	28	49	16.77
RV90	20 1/2	20 1/2	23 1/2 - 26	17- 20 1/2	19	26	1.65	32	52	21.83

RIVO

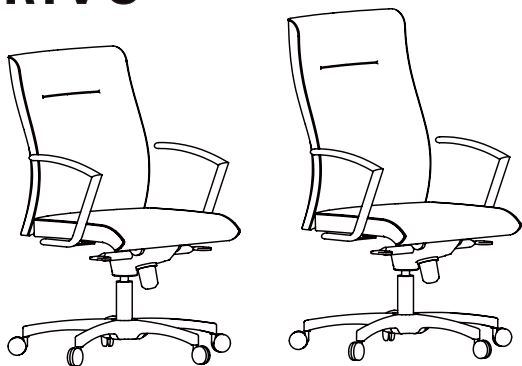

RV50

RV90

MODÈLE	CODE	MÉCANISME	APPLICATION	Com/Col									
				A	1	2	3	PRIX / Grade					Cuir
RV50													
Dossier fixe	RV50N-P5	Pivotant-basculant	Conférence	817	859	901	943	985	1 069	1 153	1 237	1 365	
Dossier fixe	RV50N-PD	Flexion aux genoux	Conférence	908	950	992	1 034	1 077	1 161	1 245	1 329	1 457	
Dossier fixe	RV50N-P6	Inclinaison synchro	Multitâche	903	945	987	1 029	1 071	1 155	1 240	1 324	1 452	
Dossier fixe	RV50N-PZ	Inclinaison synchro	Multitâche	964	1 006	1 048	1 090	1 132	1 216	1 300	1 384	1 513	
RV90													
Dossier fixe	RV50N-P5	Pivotant-basculant	Conférence	841	887	933	980	1 026	1 118	1 211	1 303	1 443	
Dossier fixe	RV90N-PD	Pivotant-basculant	Conférence	932	979	1 025	1 071	1 118	1 210	1 303	1 395	1 534	
Dossier ajustable, à cliquet	RV90N-P6	Flexion aux genoux	Conférence	927	974	1 020	1 066	1 112	1 205	1 297	1 390	1 529	
Dossier ajustable, à cliquet	RV90N-PZ	Inclinaison synchro	Multitâche	988	1 034	1 081	1 127	1 173	1 266	1 358	1 451	1 590	
OPTION													
• Gaine sur accoudoir (W) disponible uniquement en vinyle ou en cuir				52	63	74	85	96	116	139	162	196	

MÉCANISMES (Détail p. 4-5)

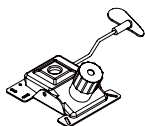

P5
Pivotant-basculant

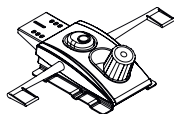

P6
Inclinaison synchro

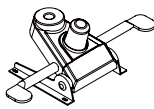

PD
Flexion aux genoux

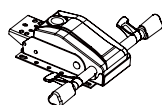

PZ
Inclinaison-synchro

ACCOUDOIRS ERGONOMIQUES (Détail p. 6-7)



3 fonctions
Ajout 137 \$



4 fonctions
Ajout 161 \$

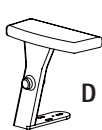

5 fonctions
Ajout 209 \$



5 fonctions
Ajout 149 \$

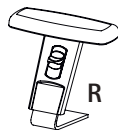

2 fonctions
Ajout 93 \$



Ajout 133 \$
WN: noir
WP: platinum
WC: chrome

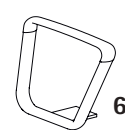

Ajout 124 \$
6N: noir
6C: chrome

AUTRES



Base noire
Ajout 0 \$



Base chrome
Ajout 92 \$

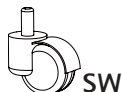

Roulettes à surface dure
Ajout 16 \$

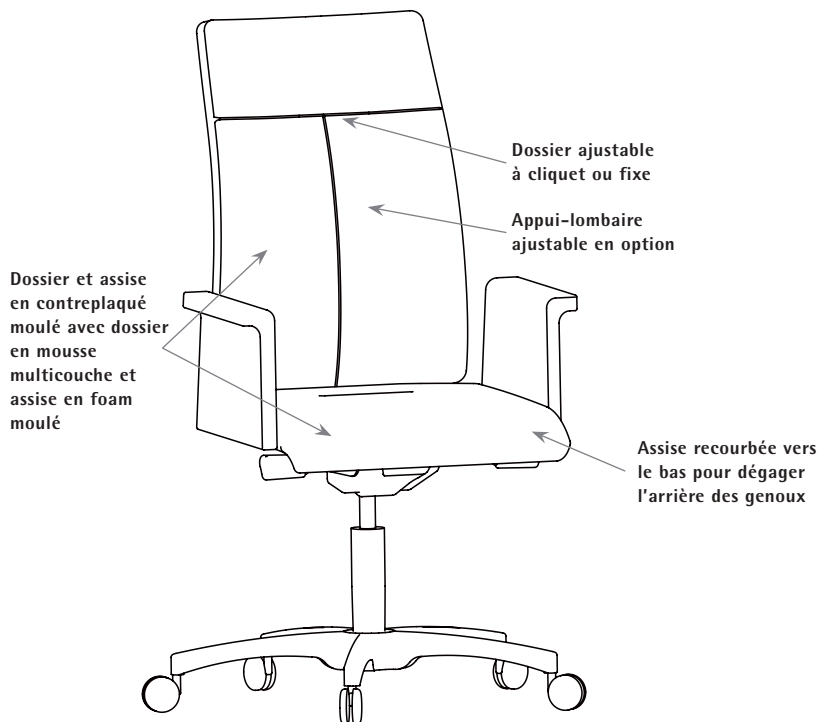
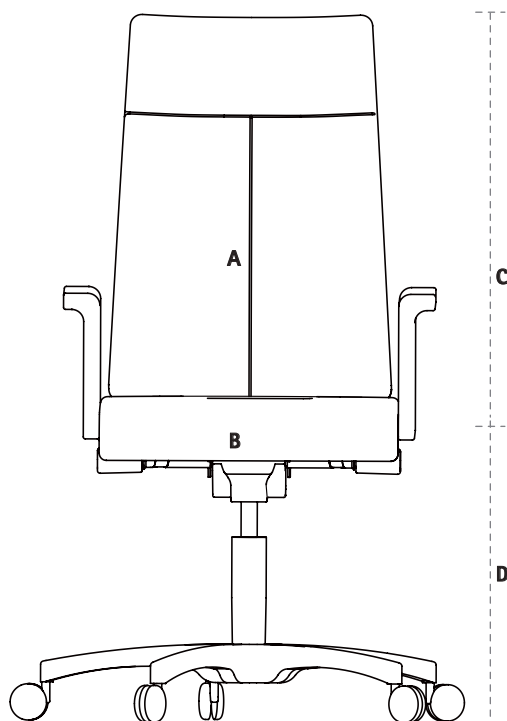

ST

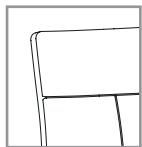

Dossier avec détail en «T»

SM

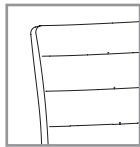

Dossier matelassé

DIMENSION (pouces)

	A	B	C	D	E	F	Tissus (vgs)	Cuir (pi²)	Poids (lb)	Volume (pi³)
	Largeur du dossier	Largeur du siège	Hauteur du dossier	Hauteur du siège	Profondeur du siège	Profondeur totale				
ST/SM 50	18	18 1/2	22 1/2 - 25	17 1/2 - 20 1/2	17 1/2	26	1,40	26	48	14.81
ST/SM 70	18	18 1/2	16 1/2	18	17 1/2	23	1,20	24	35	13.51
ST/SM 71	18	18 1/2	16 1/2	18	17 1/2	23	1,20	24	35	13.51
ST/SM 72	18	18 1/2	16 1/2	18	17 1/2	23	1,20	24	35	13.51
ST/SM 73	18	18 1/2	16 1/2	18	17 1/2	26	1,20	24	35	13.51
ST/SM 74	18	18 1/2	16 1/2	18	17 1/2	23	1,20	24	35	13.51
ST/SM 80	18	18 1/2	16 1/2 - 19	23 - 33	17 1/2	26	1,20	24	48	16.77

SPYDER ST

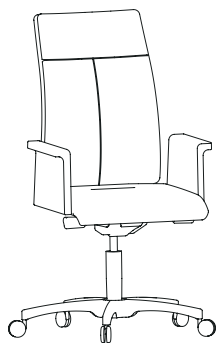

ST50

MODÈLE	CODE	MÉCANISME	APPLICATION	Com/Col		PRIX / Grade						
				A	1	2	3	4	5	6	7	Cuir
Dossier intermédiaire												
ST50												
Dossier fixe	ST50N-P5	Pivotant-basculant	Conférence	521	554	588	621	654	721	788	855	1 130
Dossier fixe	ST50N-PD	Flexion au genoux	Conférence	612	645	679	712	746	813	880	947	1 221
Dossier ajustable, à cliquet	ST50N-PZ	Multifonction	Multitâche	668	702	735	768	802	869	936	1 003	1 277
Dossier ajustable, à cliquet	ST50N-P6	Inclinaison synchro	Multitâche	607	640	673	707	740	807	874	941	1 216
OPTION												
▲ Accoudoir rembourré fixe H				181	196	210	225	239	268	296	324	434
● Gaine sur accoudoir (W) disponible uniquement en vinyle ou en cuir				52	63	74	85	96	116	139	162	196

Les prix ci-haut n'incluent pas les accoudoirs

MÉCANISMES (Détail p. 4-5)

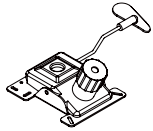

P5
Pivotant-basculant

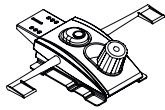

P6
inclinaison synchro

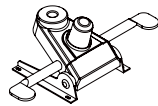

PD
Flexion aux genoux

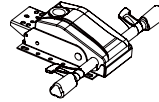

PZ
inclinaison synchro
avec glissoire intégrée

OPTIONS

ACCOUDOIRS ERGONOMIQUES (Détail p. 6-7)

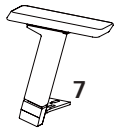

3 fonctions
Ajout 137 \$

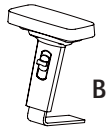

4 fonctions
Ajout 161 \$

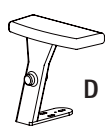

5 fonctions
Ajout 209 \$



5 fonctions
Ajout 149 \$

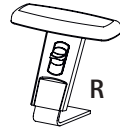

2 fonctions
Ajout 93 \$

ACCOUDOIRS FIXES (Détail p. 6-7)

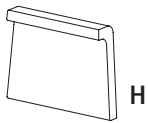

▲ Ajout:
Selon le grade



Ajout 63 \$



Ajout 48 \$



Ajout 133 \$
WN: noir
WP: platinum
WC: chrome

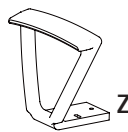

Ajout 235 \$

AUTRES



Base noire
Ajout 0 \$



Base chrome
Ajout 92 \$

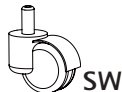

Roulettes à
surface dure
Ajout 16 \$



Option siège plus
court (-1")
Ajout 0 \$



Option siège plus
étroit (-1 1/2")
Ajout 0 \$

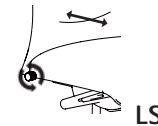

Appui lombaire
Ajout 75 \$



Gaine
(avec accoudoir W
seulement)
● Ajout: Selon le grade

EXEMPLE DE CODIFICATION

ST50	N	H	PZ	SW	Hue Black
Modèle	Couleur de base	Accoudoir	Mécanisme	Option	Tissus

SPYDER ST

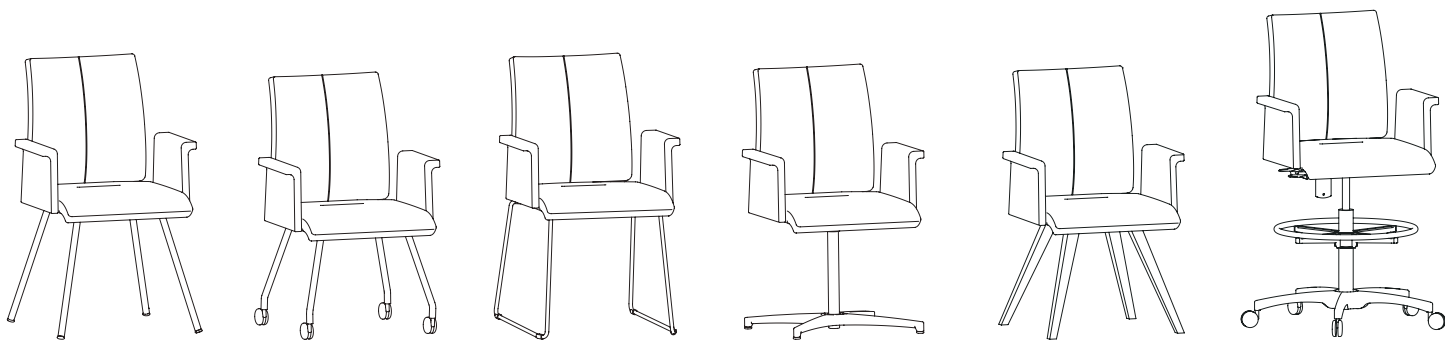

	ST70	ST71	ST72	ST73	ST74	ST80						
MODÈLE	CODE	MÉCANISME BASE	APPLICATION	Com/Col				PRIX / Grade				Cuir
				A	1	2	3	4	5	6	7	
Dossier bas												
ST70												
Dossier fixe	ST70N	Base quatre pattes	Visiteur	477	505	533	560	588	644	700	755	993
ST71												
Dossier fixe	ST71N	Base quatre pattes-roulette	Visiteur	498	526	554	582	610	665	721	777	1 018
ST72												
Dossier fixe	ST72C	Base traineau chrome	Visiteur	541	569	596	624	652	708	764	819	1 069
ST73												
Dossier fixe	ST73C-P1	Base quatre branches chrome	Visiteur	658	686	714	742	770	825	881	937	1 210
ST74												
Dossier fixe	ST74E	Base de bois naturel	Visiteur	607	635	662	690	718	774	830	885	1 149
Tabouret												
ST80												
Dossier fixe	ST80N-P0	Pivotant	Tabouret	667	695	723	751	779	834	890	946	1 250
Dossier fixe	ST80N-P2	Multifonction	Tabouret	811	839	867	895	923	978	1 034	1 090	1 394
OPTION												
▲ Accoudoir rembourré fixe H				181	196	210	225	239	268	296	324	434
● Gaine sur accoudoir (W) disponible uniquement en vinyle ou en cuir				52	63	74	85	96	116	139	162	196

Les prix ci-haut n'incluent pas les accoudoirs

MÉCANISMES (Détail p. 4-5)

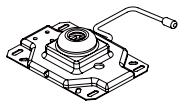

P0
Pivotant

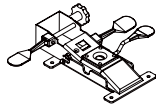

P2
Multifonction tabouret

OPTIONS

ACCOUDOIRS ERGONOMIQUES (N.D. pour: ST70-71-72-73-74) (Détail p. 6-7)

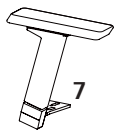

3 fonctions
Ajout 137 \$

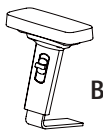

4 fonctions
Ajout 161 \$



5 fonctions
Ajout 209 \$



5 fonctions
Ajout 149 \$

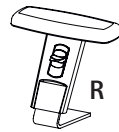

2 fonctions
Ajout 93 \$

ACCOUDOIRS FIXES (Détail p. 6-7)

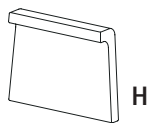

▲ Ajout:
Selon le grade



Ajout 63 \$



Ajout 48 \$



Ajout 133 \$
WN: noir
WP: platinum
WC: chrome

AUTRES



Base noire

Ajout 0 \$



Base chrome

Ajout 92 \$



Roulettes à
surface dure

Ajout 16 \$



Base 4-pattes
platinum

Ajout 0 \$



Base 4-pattes
noire

Ajout 0 \$



Gaine

(avec accoudoir W
seulement)

• Ajout: Selon le grade



Base bois
teint naturel
Ajout 0 \$



Base bois
teint ambré
Ajout 0 \$



Base bois
teint noyer
Ajout 0 \$



Base bois
teint noir
Ajout 0 \$

EXEMPLE DE CODIFICATION

ST70	P	H		Hue Black
Modèle	Couleur de base	Accoudoir	Option	Tissus

SPYDER SM

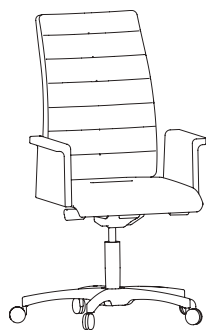

SM50

MODÈLE	CODE	MÉCANISME	APPLICATION	Com/Col				PRIX / Grade				
				A	1	2	3	4	5	6	7	Cuir
Dossier intermédiaire												
SM50												
Dossier fixe	SM50N-P5	Pivotant-basculant	Conférence	521	554	588	621	654	721	788	855	1 130
Dossier fixe	SM50N-PD	Flexion au genoux	Conférence	612	645	679	712	746	813	880	947	1 221
Dossier ajustable, à cliquet	SM50N-PZ	Multifonction	Multitâche	668	702	735	768	802	869	936	1 003	1 277
Dossier ajustable, à cliquet	SM50N-P6	Inclinaison synchro	Multitâche	607	640	673	707	740	807	874	941	1 216
OPTION												
▲ Accoudoir rembourré fixe H				181	196	210	225	239	268	296	324	434
● Gaine sur accoudoir (W) disponible uniquement en vinyle ou en cuir				52	63	74	85	96	116	139	162	196

Les prix ci-haut n'incluent pas les accoudoirs

MÉCANISMES (Détail p. 4-5)

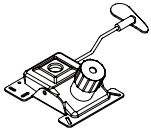

P5
Pivotant-basculant

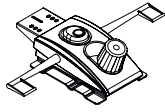

P6
inclinaison synchro

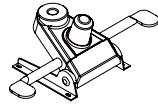

PD
Flexion aux genoux

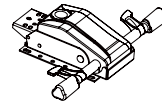

PZ
inclinaison synchro
avec glissoire intégrée

OPTIONS

ACCOUDOIRS ERGONOMIQUES (Détail p. 6-7)

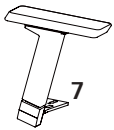

3 fonctions
Ajout 137 \$

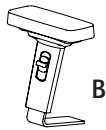

4 fonctions
Ajout 161 \$

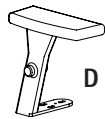

5 fonctions
Ajout 209 \$

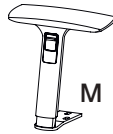

5 fonctions
Ajout 149 \$

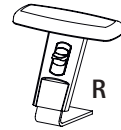

2 fonctions
Ajout 93 \$

ACCOUDOIRS FIXES (Détail p. 6-7)

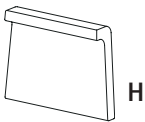

▲ Ajout:
Selon le grade



Ajout 63 \$

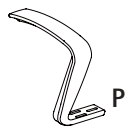

Ajout 48 \$



Ajout 133 \$
WN: noir
WP: platinum
WC: chrome

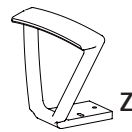

Ajout 235 \$

AUTRES



Base noire
Ajout 0 \$



Base chrome
Ajout 92 \$

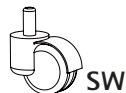

Roulettes à
surface dure
Ajout 16 \$



Option siège plus
court (-1")
Ajout 0 \$

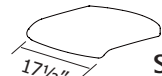

Option siège plus
étroit (-1 1/2")
Ajout 0 \$

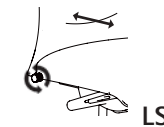

Appui lombaire
Ajout 75 \$



Gaine
(avec accoudoir W
seulement)
• Ajout: Selon le grade

EXEMPLE DE CODIFICATION



Modèle Couleur de base Accoudoir Mécanisme Option Tissus

SPYDER SM

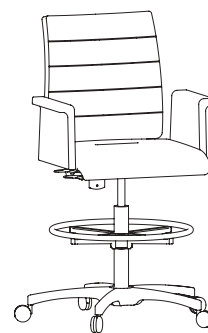
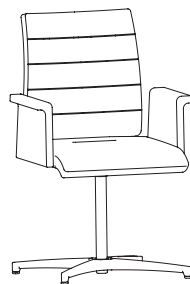
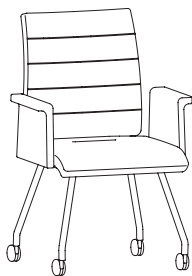
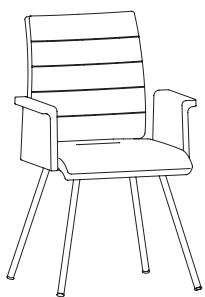

SM70

SM71

SM72

SM73

SM74

SM80

MODÈLE	CODE	MÉCANISME BASE	APPLICATION	Com/Col				PRIX / Grade				
				A	1	2	3	4	5	6	7	Cuir
Dossier bas												
SM70												
Dossier fixe	SM70N	Base quatre pattes	Visiteur	491	520	549	577	606	663	721	778	1 022
SM71												
Dossier fixe	SM71N	Base quatre pattes-roulette	Visiteur	513	542	571	599	628	685	743	800	1 049
SM72												
Dossier fixe	SM72C	Base traineau chrome	Visiteur	557	586	614	643	672	729	786	844	1 101
SM73												
Dossier fixe	SM73C-P1	Base quatre branches chrome	Visiteur	678	707	735	764	793	850	908	965	1 247
SM74												
Dossier fixe	SM74E	Base de bois naturel	Visiteur	625	654	682	711	740	797	854	912	1 183
Tabouret												
SM80												
Dossier fixe	SM80N-P0	Pivotant	Tabouret	687	716	745	773	802	859	917	974	1 287
Dossier fixe	SM80N-P2	Multifonction	Tabouret	836	864	893	922	950	1 008	1 065	1 123	1 436
OPTION												
▲ Accoudoir rembourré fixe H				181	196	210	225	239	268	296	324	434
● Gaine sur accoudoir (W) disponible uniquement en vinyle ou en cuir				52	63	74	85	96	116	139	162	196

Les prix ci-haut n'incluent pas les accoudoirs

MÉCANISMES (Détail p. 4-5)

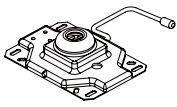

P0
Pivotant

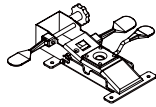

P2
Multifonction tabouret

OPTIONS

ACCOUDOIRS ERGONOMIQUES (N.D. pour: SM70-71-72-73-74) (Détail p. 6-7)

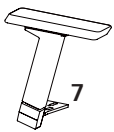

3 fonctions
Ajout 137 \$

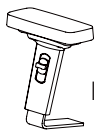

4 fonctions
Ajout 161 \$

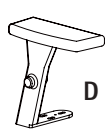

5 fonctions
Ajout 209 \$



5 fonctions
Ajout 149 \$

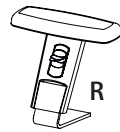

2 fonctions
Ajout 93 \$

ACCOUDOIRS FIXES (Détail p. 6-7)

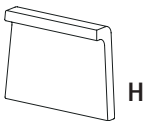

▲ Ajout:
Selon le grade



Ajout 63 \$



Ajout 48 \$



Ajout 133 \$
WN: noir
WP: platinum
WC: chrome

AUTRES



Base noire
Ajout 0 \$

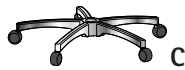

Base chrome
Ajout 92 \$

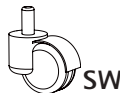

Roulettes à surface dure
Ajout 16 \$



Base 4-pattes platinum
Ajout 0 \$



Base 4-pattes noire
Ajout 0 \$



Gaine
(avec accoudoir W seulement)
● Ajout: Selon le grade



Base bois teint naturel
Ajout 0 \$



Base bois teint ambré
Ajout 0 \$



Base bois teint noyer
Ajout 0 \$



Base bois teint noir
Ajout 0 \$

EXEMPLE DE CODIFICATION

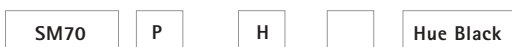

Modèle Couleur de base Accoudoir Option Tissus

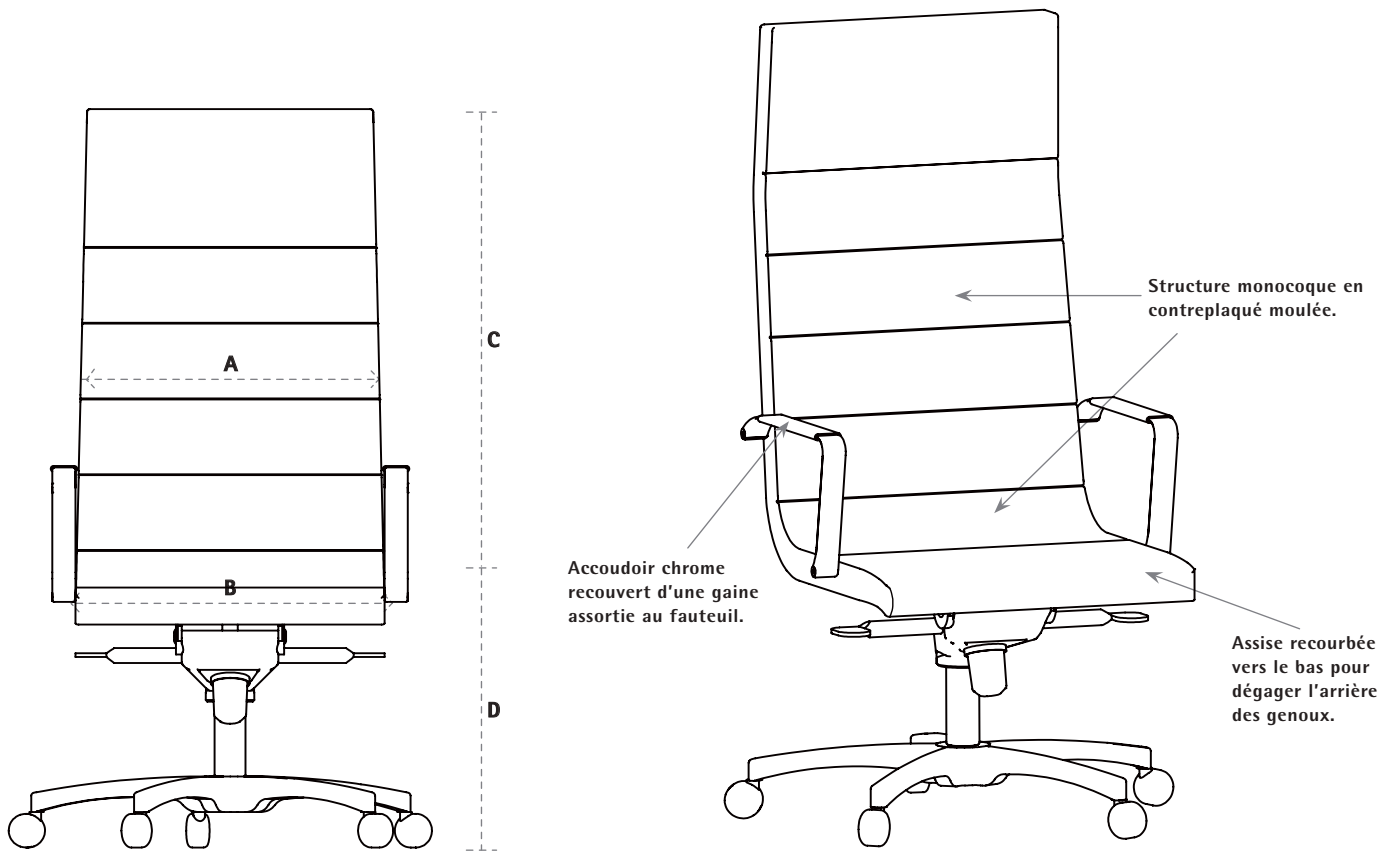

DIMENSION (pouces)

	A	B	C	D	E	F	Tissus*	Cuir*	Poids	Volume
	Largeur du dossier	Largeur du siège	Hauteur du dossier	Hauteur du siège	Profondeur du siège	Profondeur totale	(vgs)	(pi ²)	(lb)	(pi ³)
CX50	19 1/2	20 1/2	20	17 1/2-22	17 1/2	26	1,5	28	54	16,77
CX92	19 1/2	20 1/2	29	17 1/2-22	17 1/2	26	1,8	32	59	21,83
CX53	19 1/2	20 1/2	20	17 1/2	17 1/2	25	1,5	28	54	16,77
CX93	19 1/2	20 1/2	29	17 1/2	17 1/2	25	1,8	32	59	21,83
CX11	N/A	20 1/2	N/A	17 1/2	17 1/2	21	0,85	15	20	16,77

CLASSIC

FAUTEUIL

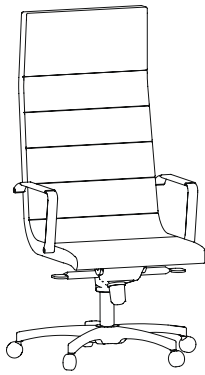
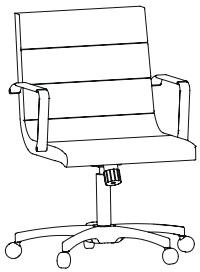

CX50

CX92

MODÈLE	CODE	MÉCANISME	APPLICATION	Com/Col		PRIX / Grade						
				A	1	2	3	4	5	6	7	Cuir
Dossier moyen												
CX50												
Dossier fixe	CX50N-P5	Pivotant-basculant	Exécutif	751	789	827	865	904	980	1 056	1 133	1 477
Dossier fixe	CX50N-PD	Flexion aux genoux	Exécutif	842	880	919	957	995	1 071	1 148	1 224	1 568
Dossier haut												
CX92												
Dossier fixe	CX92N-PD	Flexion aux genoux	Exécutif	884	930	975	1 021	1 067	1 159	1 250	1 342	1 734
OPTION												
● Gaine sur accoudoir (W) disponible uniquement en vinyle ou en cuir				52	63	74	85	96	116	139	162	196
▲ Accoudoir fixe C rembourré				243	263	284	304	324	365	405	446	598

Les prix ci-haut n'incluent pas les accoudoirs

MÉCANISMES (Détail p. 4-5)

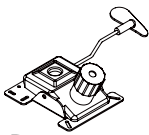

P5

Pivotant-basculant

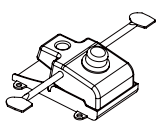

PD

Flexion aux genoux

OPTIONS

ACCOUDOIRS FIXES (Détail p. 6-7)

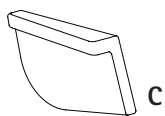

C

▲ Ajout: Selon le grade



Gaine

(avec accoudoir W seulement)

● Ajout: Selon le grade



W

Ajout 133 \$
WN: noir
WP: platinum
WC: chrome

AUTRES



N

Base noire

Ajout 0 \$



C

Base chrome

Ajout 92 \$

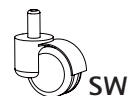

SW

Roulettes à surface dure

Ajout 16 \$

EXEMPLE DE CODIFICATION

CX50	N	K	P5	SW	Hue Black
Modèle	Couleur de base	Accoudoir	Mécanisme	Option	Tissus

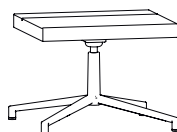
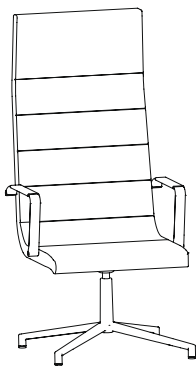
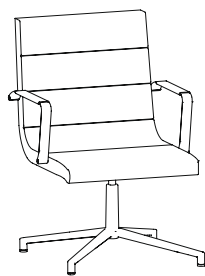

CX53

CX93

CX11

MODÈLE	CODE	BASE	APPLICATION	Com/Col									
				A	1	2	3	PRIX / Grade					Cuir
Dossier moyen													
CX53													
Dossier fixe	CX53C-P4	Quatre branches chrome	Lounge	940	978	1 016	1 054	1 092	1 169	1 245	1 321	1 703	
Dossier haut													
CX93													
Dossier fixe	CX93C-P4	Quatre branches chrome	Lounge	981	1 027	1 073	1 118	1 164	1 256	1 347	1 439	1 869	
Ottoman													
CX11													
	CX11CP0	Quatre branches chrome	Lounge	534	550	567	583	600	633	666	699	890	

OPTION

● **Gaine sur accoudoir (W)** disponible uniquement en vinyle ou en cuir

▲ **Accoudoir fixe C rembourré**

Les prix ci-haut n'incluent pas les accoudoirs

52	63	74	85	96	116	139	162	196
243	263	284	304	324	365	405	446	598

MÉCANISMES (Détail p. 4-5)

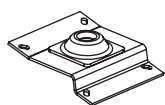

P4

OPTIONS

ACCOUDOIRS FIXES (Détail p. 6-7)

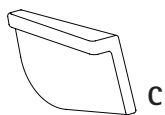

C



Gaine



W

▲ Ajout: Selon le grade

(avec accoudoir W seulement)

● Ajout: Selon le grade

Ajout 133 \$

WN: noir

WP: platinum

WC: chrome

EXEMPLE DE CODIFICATION

CX93	C	K	P4		Hue Black
Modèle	Couleur de base	Accoudoir	Mécanisme	Option	Tissus

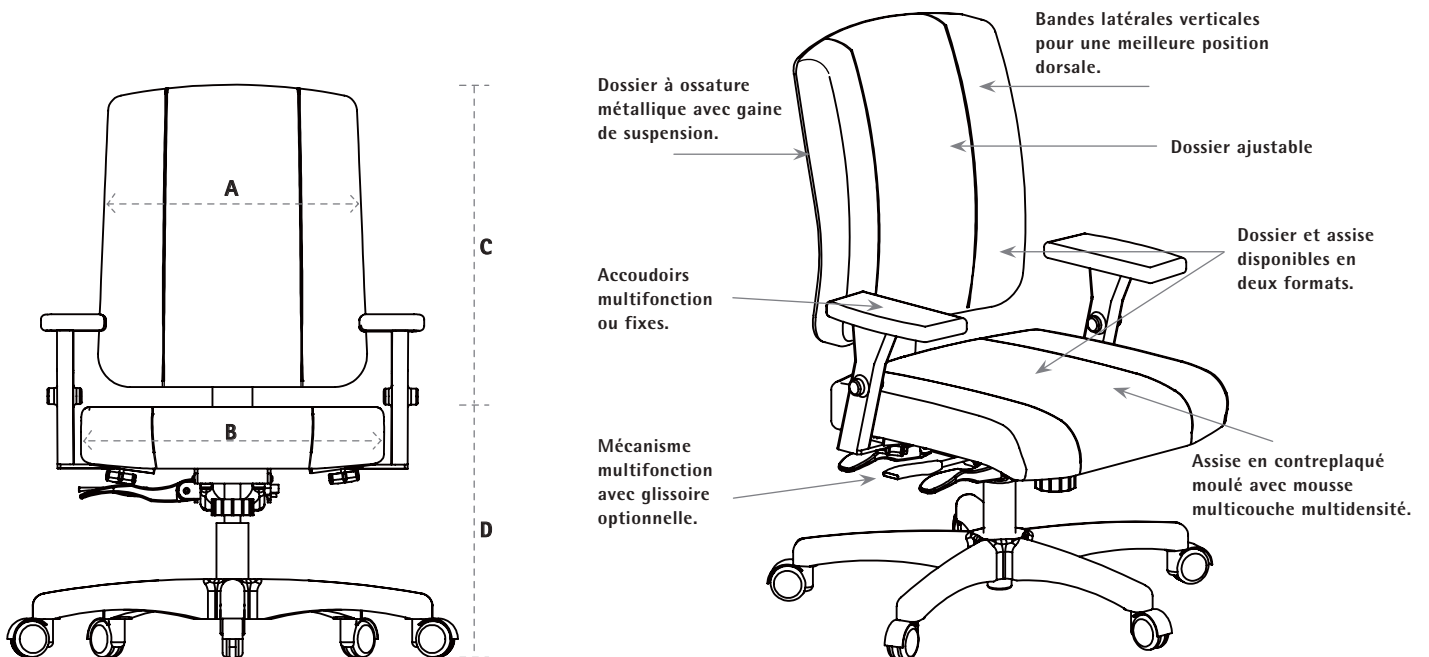

DIMENSION (pouces)

	A	B	C	D	E	F	Tissus (vgs)	Cuir (pi ²)	Poids (lb)	Volume (pi ³)
	Largeur du dossier	Largeur du siège	Hauteur du dossier	Hauteur du siège	Profondeur du siège	Profondeur totale				
UR40	17	18 1/2	18 - 22	18 - 23 1/2	17	26	1.25	24	50	13.51
UR80	17	18 1/2	18 - 22	25 - 35	16	26	1.25	24	52	14.81
UG51	17	18	22 1/2 - 24	18 - 22	17 1/2	26	1.35	25	54	13.51
UG52	18	19	22 1/2 - 24	18 - 22	17 1/2	26	1.35	25	56	13.51
UG60	17	18	20	18 1/2 - 22 1/2	17	26	1.2	24	47	13.51
UG90	18	19	24 - 26 1/2	18 - 22	17 1/2	26	1.45	28	60	21.83
UG92	18	19	29 1/2 - 32	18 - 22	17 1/2	26	1.65	32	62	21.83

URBEX

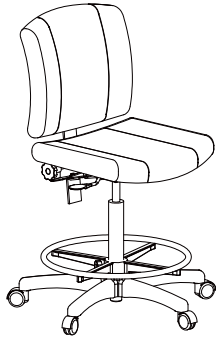
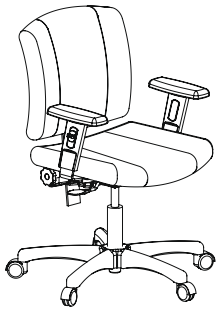

UR40

UR80

MODÈLE	CODE	MÉCANISME	APPLICATION	Com/Col			PRIX / Grade						
				A	1	2	3	4	5	6	7	Cuir	
Dossier moyen													
UR40													
Dossier ajustable	UR40N-PRG	Multifonction, avec glissoire	Multitâche	847	879	910	942	974	1 038	1 101	1 165	1 476	
Dossier moyen													
UR80													
Dossier ajustable	UR80N-P1	Pivotant	Tabouret	797	829	860	892	924	988	1 051	1 115	1 466	
Dossier ajustable	UR80N-P2	Multifonction	Tabouret	945	977	1 009	1 041	1 072	1 136	1 200	1 263	1 614	
OPTION													
• Gaine sur accoudoir (W) disponible uniquement en vinyle ou en cuir				52	63	74	85	96	116	139	162	196	

Les prix ci-haut n'incluent pas les accoudoirs

MÉCANISMES (Détail p. 4-5)

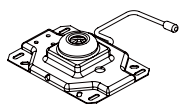

P1
Pivotant

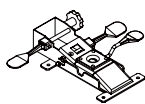

P2
Multifonction

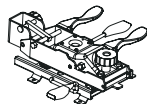

PRG
Multifonction
avec glissoire intégrée

OPTIONS

ACCOUDOIRS ERGONOMIQUES (Détail p. 6-7)



3 fonctions
Ajout 137 \$



4 fonctions
Ajout 161 \$



5 fonctions
Ajout 209 \$



5 fonctions
Ajout 149 \$

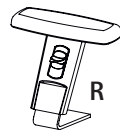

2 fonctions
Ajout 93 \$

ACCOUDOIRS FIXES (Détail p. 6-7)



Ajout 63 \$



Ajout 48 \$



Ajout 65 \$



Ajout 133 \$
WN: noir
WP: platinum
WC: chrome

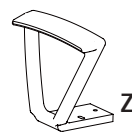

Ajout 235 \$

AUTRES



Base noire
Ajout 0 \$



Base chrome
Ajout 92 \$



Roulettes à
surface dure
Ajout 16 \$



Option siège plus
court (-1")
Ajout 0 \$



Option siège plus
étroit (-1 1/2")
Ajout 0 \$
(ND avec glissoire)



Gaine
(avec accoudoir W
seulement)
• Ajout: Selon le grade

EXEMPLE DE CODIFICATION

UR40	N	D	PRG	SW	Hue Black
Modèle	Couleur de base	Accoudoir	Mécanisme	Option	Tissus

URBEX

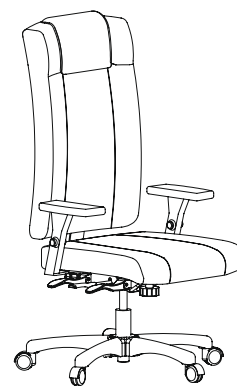
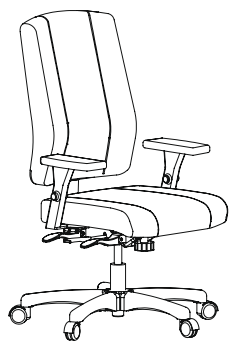
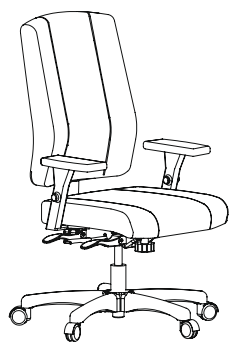

UG51

UG52

UG60

UG90

UG92

MODÈLE	CODE	MÉCANISME	APPLICATION	Com/Col		PRIX / Grade							
				A	1	2	3	4	5	6	7	Cuir	
Dossier moyen													
UG51													
Dossier ajustable, à cliquet	UG51N-PFG	Multifonction, avec glissoire	Multitâche	785	819	853	888	922	991	1 060	1 128	1 460	
UG52													
Dossier ajustable, à cliquet	UG52N-PFG	Multifonction, avec glissoire	Multitâche	820	854	889	923	957	1 026	1 095	1 164	1 503	
Dossier bas													
UG60													
Dossier fixe	UG60N-P5	Pivotant-basculant	Conférence	590	620	651	681	712	773	834	895	1 169	
Dossier intermédiaire													
UG90													
Dossier ajustable, à cliquet	UG90N-PFG	Multifonction, avec glissoire	Multitâche	828	865	902	939	975	1 049	1 123	1 197	1 550	
Dossier haut													
UG92													
Dossier ajustable, à cliquet	UG92N-PFG	Multifonction, avec glissoire	Multitâche	865	907	949	991	1 033	1 116	1 200	1 284	1 671	
OPTION													
• Gaine sur accoudoir (W) disponible uniquement en vinyle ou en cuir				52	63	74	85	96	116	139	162	196	

Les prix ci-haut n'incluent pas les accoudoirs

MÉCANISMES (Détail p. 4-5)

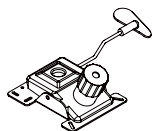

P5
Pivotant-basculant

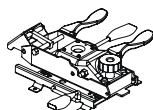

PFG
Multifonction
avec glissoire intégrée

OPTIONS

ACCOUDOIRS ERGONOMIQUES (Détail p. 6-7)



3 fonctions
Ajout 137 \$

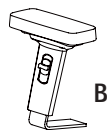

4 fonctions
Ajout 161 \$

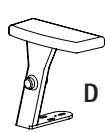

5 fonctions
Ajout 209 \$



5 fonctions
Ajout 149 \$

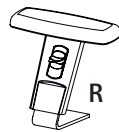

2 fonctions
Ajout 93 \$

ACCOUDOIRS FIXES (Détail p. 6-7)



Ajout 63 \$



Ajout 48 \$

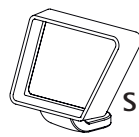

Ajout 65 \$



Ajout 133 \$
WN: noir
WP: platinum
WC: chrome

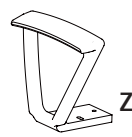

Ajout 235 \$

AUTRES



Base noire
Ajout 0 \$



Base chrome
Ajout 92 \$

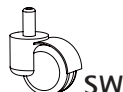

Roulettes à
surface dure
Ajout 16 \$



Option siège plus
court (-1")
Ajout 0 \$



Option siège plus
étroit (-1½")
Ajout 0 \$
(ND avec PFG)



Appui lombaire
(ND avec UG60)
Ajout 75 \$



Gaine
(avec accoudoir W
seulement)
• Ajout: Selon le grade

EXEMPLE DE CODIFICATION



Modèle Couleur de base Accoudoir Mécanisme Option Tissus

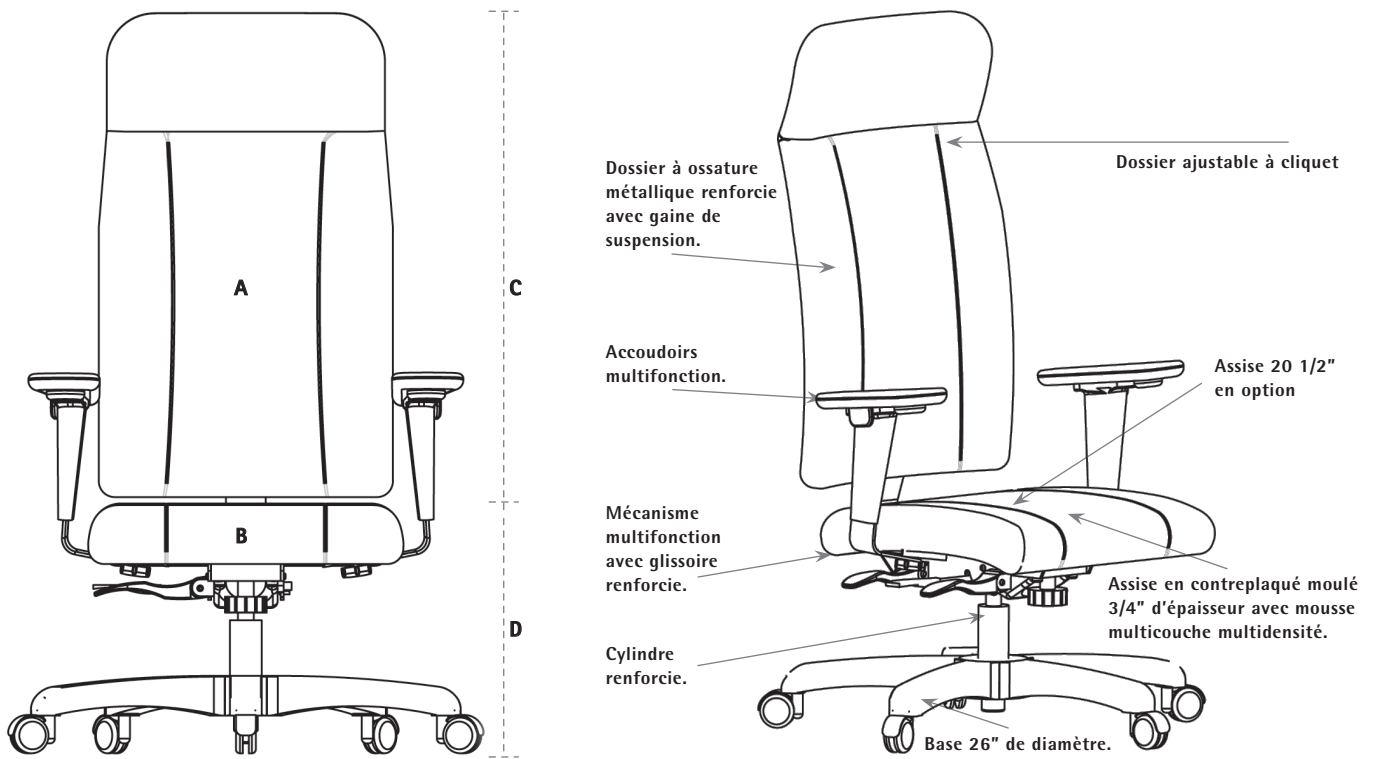

DIMENSION (pouces)

	A	B	C	D	E	F	Tissus (vgs)	Cuir (pi²)	Poids (lb)	Volume (pi³)
	Largeur du dossier	Largeur du siège	Hauteur du dossier	Hauteur du siège	Profondeur du siège	Profondeur totale				
AL93	18	18 1/2	28-30	19-24	17 1/2	26	1,50	28	72	21,83
AL95	19	19 1/2	28-30	19-24	17 1/2	26	1,60	30	75	21,83
UG59	18	20 1/2	22 1/2-24	18-22	17 1/2	26	1,35	25	60	16,77
UG99	18	20 1/2	24-26 1/2	18-22	17 1/2	26	1,45	28	60	21,83

URBEX 24



AL93

AL95

MODÈLE	CODE	MÉCANISME	APPLICATION	Com/Col		PRIX / Grade									
				A	1	2	3	4	5	6	7	Cuir			
Dossier haut															
AL93															
Dossier ajustable, à cliquet	AL93N-PGG	Multifonction avec glissoire, cylindre renforcé	Usage intensif (24hr)	1 180	1 218	1 256	1 294	1 333	1 409	1 485	1 562	1 992			
Dossier ajustable, à cliquet	AL93N-PE	Multifonction renforcée, avec glissoire, cylindre renforcé	250 lb à 350 lb	1 212	1 250	1 288	1 326	1 364	1 441	1 517	1 593	2 024			
AL95															
Dossier ajustable, à cliquet	AL95N-PGG	Multifonction avec glissoire, cylindre renforcé	Usage intensif (24hr)	1 212	1 250	1 289	1 327	1 365	1 441	1 518	1 594	2 031			
Dossier ajustable, à cliquet	AL95N-PE	Multifonction renforcée, avec glissoire, cylindre renforcé	250 lb à 350 lb	1 244	1 282	1 320	1 359	1 397	1 473	1 549	1 626	2 063			

Les prix ci-haut n'incluent pas les accoudoirs

MÉCANISMES (Détail p. 4-5)

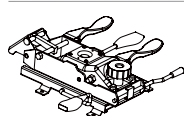

PGG
Multifonction avec glissoire intégrée

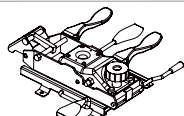

PE
Multifonction renforcée avec glissoire intégrée

AUTRES



N
Base Noire
Ajout 0 \$



C
Base chrome
Ajout 92 \$



SW
Roulettes à surface dure
Ajout 16 \$



C
Option siège plus court (-1½")
Ajout 0 \$

EXEMPLE DE CODIFICATION

AL93	N	D	PG	SW	Hue Black
Modèle	Couleur de base	Accoudoir	Mécanisme	Option	Tissus

OPTIONS

ACCOUDOIRS ERGONOMIQUES (Détail p. 6-7)



D
5 fonctions
Ajout 209 \$



U
3 fonctions
Ajout 290 \$

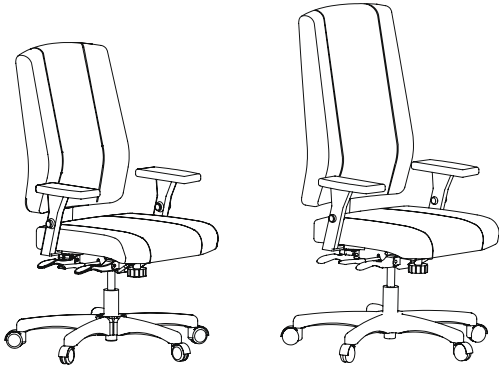

UG59

UG99

MODÈLE	CODE	MÉCANISME	APPLICATION	Com/Col		PRIX / Grade							
				A	1	2	3	4	5	6	7	Cuir	
Dossier moyen													
UG59													
Dossier ajustable, à cliquet	UG59N-PGG	Multifonction avec glissoire cylindre renforcie, siège 20½" de large	Usage intensif (24hr)	964	998	1 032	1 067	1 101	1 170	1 238	1 307	1 675	
Dossier ajustable, à cliquet	UG59N-PE	Multifonction renforcie, avec glissoire, cylindre renforcie, siège 20½" de large	250 lb à 350 lb	995	1 030	1 064	1 098	1 133	1 202	1 270	1 339	1 707	
Dossier intermédiaire													
UG99													
Dossier ajustable, à cliquet	UG99N-PGG	Multifonction avec glissoire cylindre renforcie, siège 20½" de large	Usage intensif (24hr)	971	1 008	1 045	1 082	1 119	1 193	1 267	1 340	1 723	
Dossier ajustable, à cliquet	UG99N-PE	Multifonction renforcie, avec glissoire, cylindre renforcie, siège 20½" de large	250 lb à 350 lb	1 003	1 040	1 077	1 114	1 151	1 225	1 298	1 372	1 754	

Les prix ci-haut n'incluent pas les accoudoirs

OPTIONS

MÉCANISMES (Détail p. 4-5)

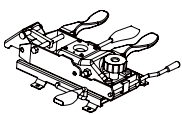

PGG
Multifonction avec glissoire intégrée

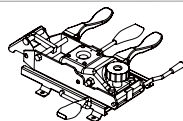

PE
Multifonction renforcie avec glissoire intégrée

ACCOUDOIRS ERGONOMIQUES (Détail p. 6-7)



D
5 fonctions
Ajout 209 \$

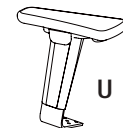

U
3 fonctions
Ajout 290 \$

AUTRES



N

Base Noire

Ajout 0 \$



C

Base chrome

Ajout 92 \$



SW

Roulettes à surface dure

Ajout 16 \$



C

Option siège plus court (-1½")

Ajout 0 \$



L

Option siège plus large (20½")
(Disponible pour AL93-95)

Ajout 60 \$

EXEMPLE DE CODIFICATION

AL93	N	D	PG	SW	Hue Black
Modèle	Couleur de base	Accoudoir	Mécanisme	Option	Tissus

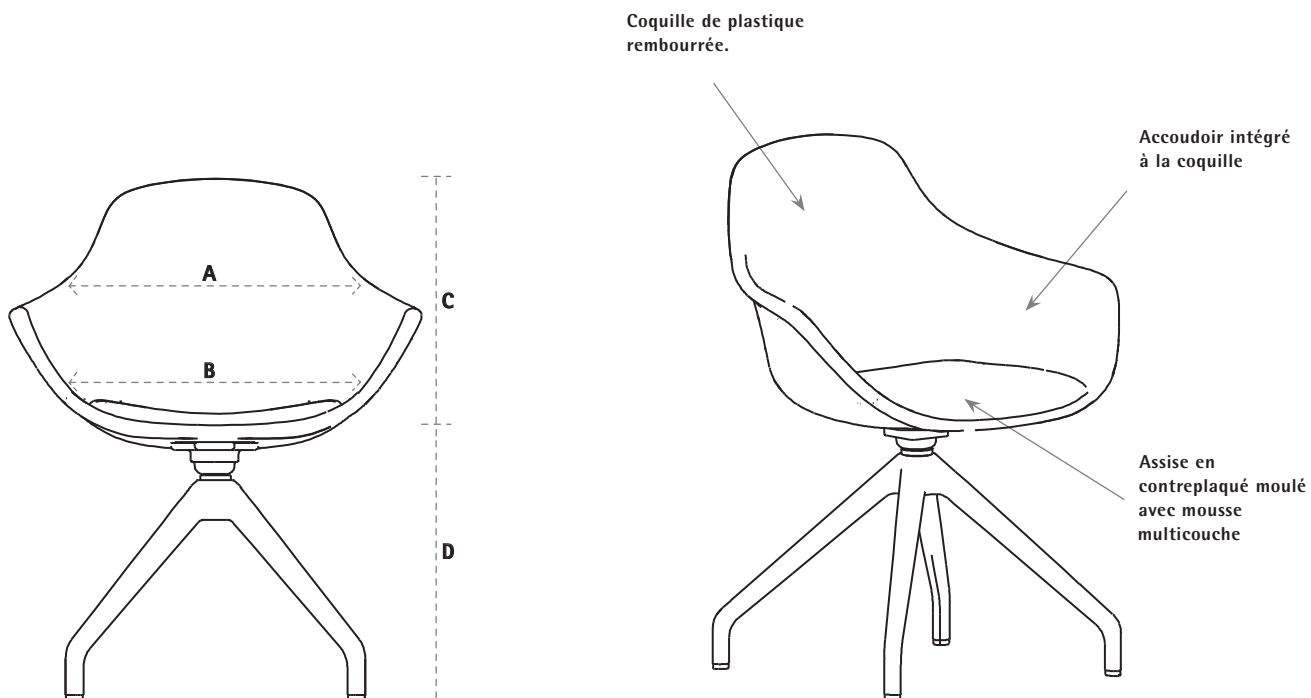

DIMENSION (pouces)

	A	B	C	D	E	F	Tissus (vgs)	Cuir (pi ²)	Poids (lb)	Volume (pi ³)
	Largeur du dossier	Largeur du siège	Hauteur du dossier	Hauteur du siège	Profondeur du siège	Profondeur totale				
LY70	18	18	15 1/2	18	15	18	1,45	28	19	14,81
LY72	18	18	15 1/2	18	15	18	1,45	28	19	14,81
LY40	18	18	15 1/2	17-21	15	18	1,45	28	19,5	14,81
LY43	18	18	15 1/2	18 1/4	15	18	1,45	28	16,5	14,81
LY44	18	18	15 1/2	18	15	18	1,45	28	17,5	14,81

ELY



LY70

LY72

LY40

LY43

LY44

MODÈLE	CODE	MÉCANISME / BASE	APPLICATION	Com/Col				PRIX / Grade				
				A	1	2	3	4	5	6	7	Cuir
LY70 Dossier et siège rembourré	LY70	Quatre patte	Visiteur	668	710	752	794	836	920	1 004	1 088	1 221
LY72 Dossier et siège rembourré	LY72C	Traineau chrome	Visiteur	742	784	826	868	910	995	1 079	1 163	1 296
LY40 Dossier et siège rembourré	LY40	Pivotant-basculant	Conférence	654	696	738	780	822	906	991	1 075	1 208
LY43 Dossier et siège rembourré	LY43	Base 4 branches	Visiteur	750	792	834	876	918	1 002	1 086	1 171	1 304
LY44 Dossier et siège rembourré	LY44	Trapèze bois naturel	Visiteur	857	899	941	983	1 026	1 110	1 194	1 278	1 411

OPTIONS

AUTRES



N

Base noire

Ajout 0 \$



C

Base chrome

Ajout 92 \$

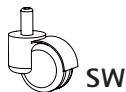

SW

Roulettes à tuiles

Ajout 16 \$



E

Base bois teint naturel

Ajout 0 \$



T

Base bois teint ambré

Ajout 0 \$



W

Base bois teint noyer

Ajout 0 \$



N

Base bois teint noir

Ajout 0 \$



N

Base quatres branches noir

Ajout 0 \$

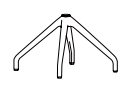

B

Base quatres branches blanche

Ajout 0 \$



N

Base quatres pattes noir
Ajout 0 \$



C

Base quatres pattes chrome
Ajout 0 \$

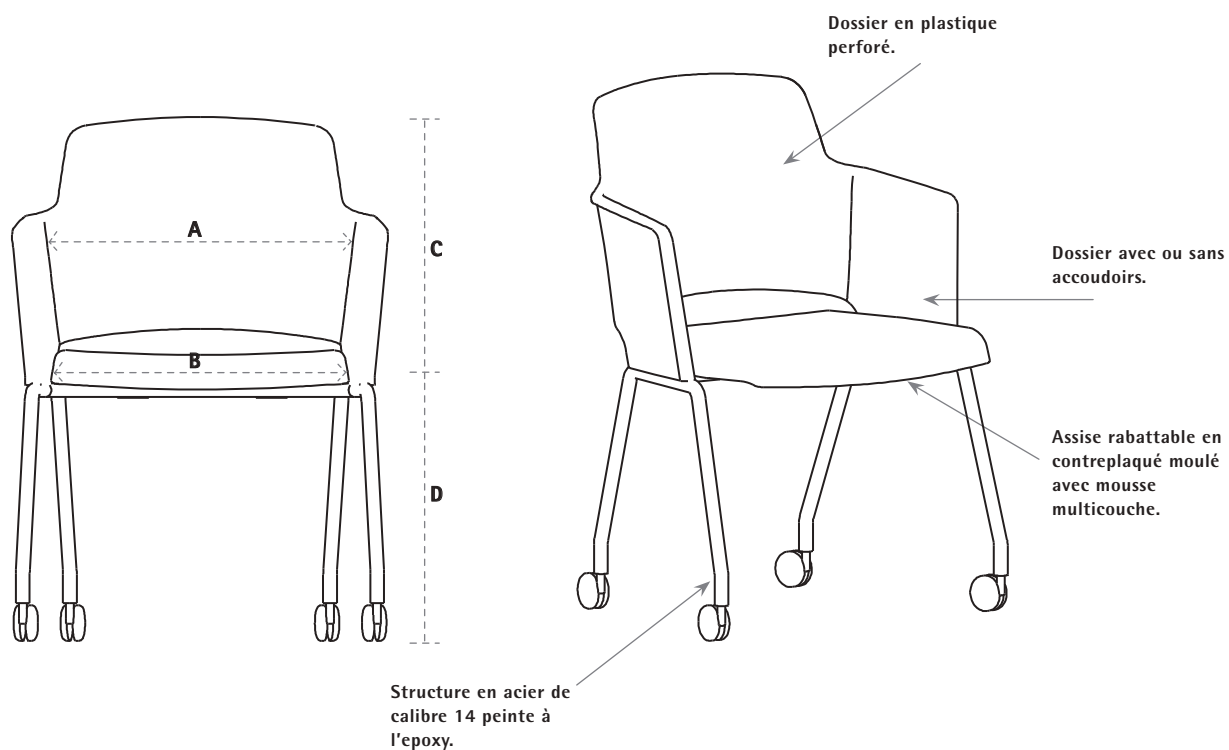

DIMENSION (pouces)

	A	B	C	D	E	F	Tissus (vgs)	Cuir (pi ²)	Poids (lb)	Volume (pi ³)
	Largeur du dossier	Largeur du siège	Hauteur du dossier	Hauteur du siège	Profondeur du siège	Profondeur totale				
SE/SR20	18 1/2	19 1/2	16	18 3/4	18	21	1,15	22	17,5	14,81
SE/SR30	18 1/2	19 1/2	16	18 3/4	18	21	1,35	25	20,5	14,81
SE/SR21	18 1/2	19 1/2	16	18 3/4	18	21	1,15	22	15,5	14,81
SE/SR31	18 1/2	19 1/2	16	18 3/4	18	21	1,35	25	18,5	14,81
SE/SR40	18 1/2	19 1/2	16	17-21	18	26	1,15	22	19,5	14,81
SE/SR42	18 1/2	19 1/2	16	17-21	18	26	1,35	25	22,5	14,81
SE/SR50	18 1/2	19 1/2	16	18 1/2	18	21	1,15	22	19	14,81
SE/SR52	18 1/2	19 1/2	16	18 1/2	18	21	1,35	25	22	14,81
SE/SR60	18 1/2	19 1/2	16	18 1/2	18	21	1,15	22	21	14,81
SE/SR62	18 1/2	19 1/2	16	18 1/2	18	21	1,35	25	24	14,81

** Pour les modèles avec dossier plastique (se) des quantités de tissus moins élevées sont nécessaire.

** SE 0.70 14

SHIFT



SE20

SE30

SE21

SE31

SE40

MODÈLE	CODE	MÉCANISME / BASE	APPLICATION	Com/Col				PRIX / Grade				
				A	1	2	3	4	5	6	7	Cuir
SE20 Dossier plastique et siège rembourré	SE20 Sans accoudoirs	Quatre pattes /	Visiteur	628	647	666	685	704	742	780	817	886
SE30 Dossier plastique et siège rembourré	SE30 Avec accoudoirs	Quatre pattes /	Visiteur	668	687	706	725	744	782	820	858	926
SE21 Dossier plastique et siège rembourré	SE21 Sans accoudoirs	Quatre pattes roulettes	Visiteur	682	701	720	739	758	796	834	871	940
SE31 Dossier plastique et siège rembourré	SE31 Avec accoudoirs	Quatre pattes roulettes	Visiteur	721	740	759	778	796	834	872	910	978
SE40 Dossier plastique et siège rembourré	SE40	Sans accoudoirs	Conférence	605	624	642	661	680	718	756	794	862

OPTIONS

AUTRES



Base noire
Ajout 0 \$

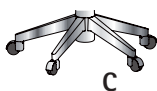

Base chrome
Ajout 92 \$

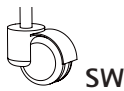

Roulettes à tuiles
Ajout 16 \$



À surface dure auto-blocante sans charge
Ajout 69 \$



Base bois teint naturel
Ajout 0 \$



Base bois teint ambré
Ajout 0 \$



Base bois teint noyer
Ajout 0 \$



Base bois teint noir
Ajout 0 \$



Base quatre roulettes noir
Ajout 0 \$



Base quatre roulettes platinum
Ajout 0 \$



Base quatre pattes noir
Ajout 0 \$



Base quatre pattes chrome
Ajout 118 \$



Base quatre pattes platinum
Ajout 0 \$



Dossier plastique blanc
Ajout 0 \$



Dossier plastique noir
Ajout 0 \$



MODÈLE	CODE	MÉCANISME / BASE	APPLICATION	Com/Col		PRIX / Grade						
				A	1	2	3	4	5	6	7	Cuir
SE42 Dossier plastique et siège rembourré	SE42	Avec accoudoirs	Conférence	632	651	670	689	707	745	783	821	889
SE50 Dossier plastique et siège rembourré	SE50	Base 4 branches / Sans accoudoirs	Visiteur	704	723	742	761	780	818	855	893	961
SE52 Dossier plastique et siège rembourré	SE52	Base 4 branches / Avec accoudoirs	Visiteur	743	762	781	800	819	857	895	933	1 001
SE60 Dossier plastique et siège rembourré	SE60	Base quatre pattes roulettes Siège flip / Sans accoudoirs	Visiteur	680	699	718	737	756	794	832	870	938
SE62 Dossier plastique et siège rembourré	SE62	Base quatre pattes roulettes Siège flip / Avec accoudoirs	Visiteur	719	738	757	776	795	833	871	909	977

OPTIONS AUTRES



N

Base noire

Ajout 0 \$

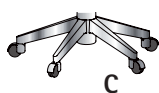

C

Base chrome

Ajout 92 \$

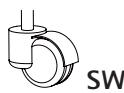

SW

Roulettes à
tuiles

Ajout 16 \$



SB

À surface dure
auto-blocante
sans charge

Ajout 69 \$



N

Base quatres
roulettes noir

Ajout 0 \$



P

Base quatres
roulettes
platinum

Ajout 0 \$



N

Base quatres
pattes noir

Ajout 0 \$



P

Base quatres
pattes
platinum

Ajout 0 \$



C

Base quatres
pattes chrome

Ajout 0 \$



N

Base quatres
branches noir

Ajout 0 \$

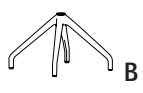

B

Base quatres
branches blanche

Ajout 0 \$



B

Dossier
plastique
blanc
Ajout 0 \$



N

Dossier
plastique
noir
Ajout 0 \$

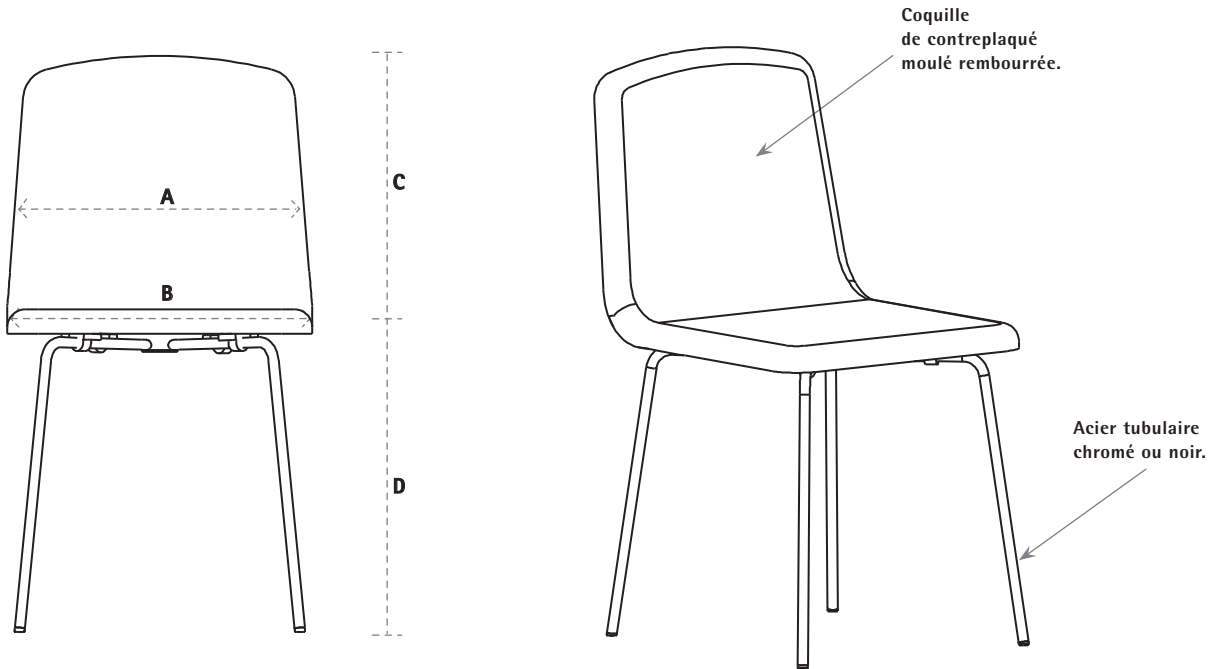

DIMENSION (pouces)

	A	B	C	D	E	F	Tissus (vgs)	Cuir (pi ²)	Poids (lb)	Volume (pi ³)
	Largeur du dossier	Largeur du siège	Hauteur du dossier	Hauteur du siège	Profondeur du siège	Profondeur totale				
RA70	18 1/2	19 1/2	16 1/2	18,5	16 1/2	23	1,1	22	20	14,81
RA40	18 1/2	19 1/2	16 1/2	17-21	16 1/2	23	1,1	22	20,5	14,81
RA43	18 1/2	19 1/2	16 1/2	18,75	16 1/2	23	1,1	22	17,5	14,81
RA44	18 1/2	19 1/2	16 1/2	19	16 1/2	23	1,1	22	18,5	14,81
RA25	18 1/2	19 1/2	6 1/2	26	16 1/2	20	0,8	16	17,5	21,83
RA35	18 1/2	19 1/2	6 1/2	30	16 1/2	20	0,8	16	17,5	21,83
RA64	18 1/2	19 1/2	6 1/2	26	16 1/2	20	0,8	16	18,5	21,83
RA65	18 1/2	19 1/2	6 1/2	30	16 1/2	20	0,8	16	18,5	21,83

TARA

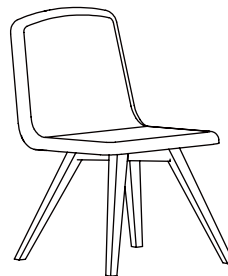
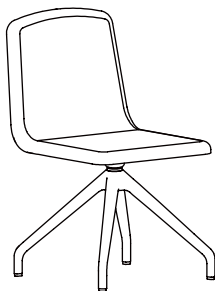
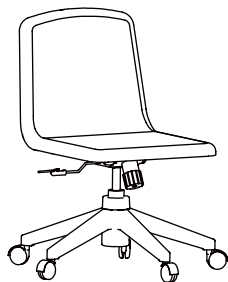

RA70

RA40

RA43

RA44

MODÈLE	CODE	MÉCANISME / BASE	APPLICATION	Com/Col				PRIX / Grade				
				A	1	2	3	4	5	6	7	Cuir
RA70 Dossier et siège rembourré	RA70	Quatre patte Sans accoudoirs	Visiteur	605	636	667	698	729	790	852	914	1 013
RA40 Dossier et siège rembourré	RA40	Pivotant-basculant	Conférence	587	618	649	680	710	772	834	895	995
RA43 Dossier et siège rembourré	RA43	Base 4 branches	Visiteur	690	721	752	782	813	875	937	998	1 098
RA44 Dossier et siège rembourré	RA44	Trapèze bois naturel	Visiteur	774	805	836	867	898	959	1 021	1 083	1 182

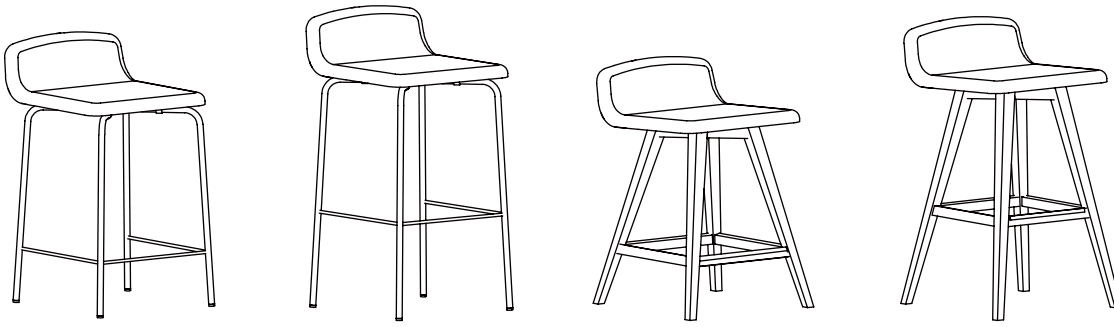

RA35

RA25

RA64

RA65

MODÈLE	CODE	MÉCANISME / BASE	APPLICATION	Com/Col				PRIX / Grade						
				A	1	2	3	4	5	6	7	Cuir		
Pour Comptoir 36"														
RA35														
Dossier et siège rembourré	RA35	Quatre pattes chrome	Tabouret 24"	762	793	824	855	886	947	1 009	1 071	1 170		
Pour Comptoir 42"														
RA25														
Dossier et siège rembourré	RA25	Quatre pattes chrome	Tabouret 30"	762	793	824	855	886	947	1 009	1 071	1 170		
Pour Comptoir 36"														
RA64														
Dossier et siège rembourré	RA64	Trapèze bois naturel	Tabouret 24"	950	980	1 011	1 042	1 073	1 135	1 196	1 258	1 357		
Pour Comptoir 42"														
RA65														
Dossier et siège rembourré	RA65	Trapèze bois naturel	Tabouret 30"	974	1 005	1 035	1 066	1 097	1 159	1 220	1 282	1 382		

OPTIONS

AUTRES

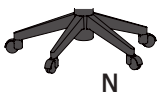

N

Base noire

Ajout 0 \$

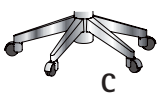

C

Base chrome

Ajout 92 \$

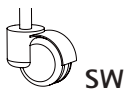

SW

Roulettes à tuiles

Ajout 16 \$



E

Base bois teint naturel

Ajout 0 \$



T

Base bois teint ambré

Ajout 0 \$



W

Base bois teint noyer

Ajout 0 \$



N

Base bois teint noir

Ajout 0 \$



N

Base quatres branches noir

Ajout 0 \$



B

Base quatres branches blanche

Ajout 0 \$



N

Base quatres pattes noir
Ajout 0 \$



C

Base quatres pattes chrome
Ajout 0 \$

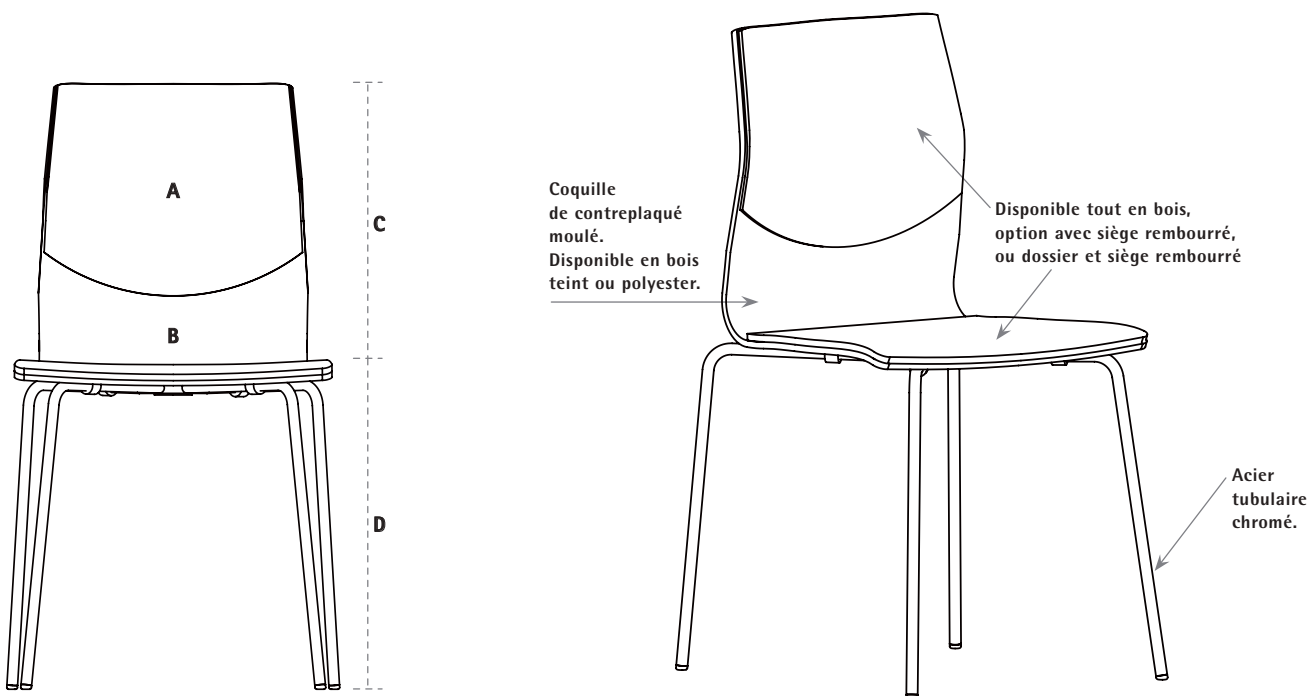

DIMENSION (pouces)

	A	B	C	D	E	F	Tissus (vgs)	Cuir (pi ²)	Poids (lb)	Volume (pi ³)
	Largeur du dossier	Largeur du siège	Hauteur du dossier	Hauteur du siège	Profondeur du siège	Profondeur totale				
Z020	16 1/2	17 1/2	16	18	16	21 1/2	0,70	14	20	11,05
Z021	16 1/2	17 1/2	16	18	16	21 1/2	0,70	14	20	11,05
Z022	16 1/2	17 1/2	16	18	16	21 1/2	N/A	N/A	20	11,05
Z050	16 1/2	17 1/2	16	18	16	21 1/2	0,70	14	20	11,05
Z051	16 1/2	17 1/2	16	18	16	21 1/2	0,70	14	20	11,05
Z052	16 1/2	17 1/2	16	18	16	21 1/2	N/A	N/A	20	11,05
Z040	16 1/2	17 1/2	16	18-22	16	21 1/2	0,70	14	26	13,51
Z041	16 1/2	17 1/2	16	18-22	16	21 1/2	0,70	14	26	13,51
Z042	16 1/2	17 1/2	16	18-22	16	21 1/2	N/A	N/A	26	13,51
Z055	16 1/2	17 1/2	16	24	16	21 1/2	0,70	14	22	21,83
Z056	16 1/2	17 1/2	16	24	16	21 1/2	0,70	14	22	21,83
Z057	16 1/2	17 1/2	16	24	16	21 1/2	N/A	N/A	22	21,83
Z065	16 1/2	17 1/2	16	30	16	21 1/2	0,70	14	22	21,83
Z066	16 1/2	17 1/2	16	30	16	21 1/2	0,70	14	22	21,83
Z067	16 1/2	17 1/2	16	30	16	21 1/2	N/A	N/A	22	21,83
Z035	16 1/2	17 1/2	16	24	16	21 1/2	0,70	14	22	21,83
Z036	16 1/2	17 1/2	16	24	16	21 1/2	0,70	14	22	21,83
Z037	16 1/2	17 1/2	16	24	16	21 1/2	N/A	N/A	22	21,83
Z025	16 1/2	17 1/2	16	30	16	21 1/2	0,70	14	22	21,83
Z026	16 1/2	17 1/2	16	30	16	21 1/2	0,70	14	22	21,83
Z027	16 1/2	17 1/2	16	30	16	21 1/2	N/A	N/A	22	21,83

ZOA

BASE 4 PATTES, BOIS ET BASE ROULETTES



	Z020	Z021	Z022	Z050	Z051	Z052						
MODÈLE	CODE	MÉCANISME BASE	APPLICATION	Com/Col A	1	2	3	PRIX / Grade				Cuir
					4	5	6	7				
Z020 Dossier rembourré, siège rembourré	Z0Z20C	Quatre pattes chrome	Visiteur	600	616	632	649	665	697	730	762	965
Z021 Dossier polyester blanc, siège rembourré	Z0Z21C	Quatre pattes chrome	Visiteur	550	559	568	578	587	605	624	643	800
Z022 Dossier et siège polyester blanc	Z0Z22C	Quatre pattes chrome	Visiteur	460								
Z050 Dossier rembourré, siège rembourré	Z0Z50E	Trapèze bois naturel	Visiteur	747	763	779	795	812	844	877	909	1 141
Z051 Dossier polyester blanc, siège rembourré	Z0Z51E	Trapèze bois naturel	Visiteur	697	707	716	725	735	753	772	790	977
Z052 Dossier et siège polyester blanc	Z0Z52E	Trapèze bois naturel	Visiteur	610								



Z040

Z041

Z042

MODÈLE	CODE	MÉCANISME BASE	APPLICATION	Com/Col			PRIX / Grade						
				A	1	2	3	4	5	6	7	Cuir	
Z040 Dossier rembourré, siège rembourré	ZOZ40N-P5	Pivotant-basculant	Conférence	606	622	638	654	671	703	736	768	972	
Z041 Dossier polyester blanc, siège rembourré	ZOZ41N-P5	Pivotant-basculant	Conférence	557	566	575	584	594	612	631	649	808	
Z042 Dossier et siège polyester blanc	ZOE42N-P5	Pivotant-basculant	Conférence	561									

OPTIONS

AUTRES



Z

Polyester blanc

Ajout 0 \$



LE

Grain linéaire naturel

Ajout 69 \$



LT

Grain linéaire ambré

Ajout 88 \$



LW

Grain linéaire noyer

Ajout 88 \$



LN

Grain linéaire noir

Ajout 88 \$



N

Base noire

Ajout 0 \$



C

Base chrome

Ajout 92 \$



SW

Roulettes à tuiles

Ajout 16 \$



E

Base bois teint naturel

Ajout 0 \$



T

Base bois teint ambré

Ajout 0 \$



W

Base bois teint noyer

Ajout 0 \$



N

Base bois teint noir

Ajout 0 \$



N

Base quatres pattes noir

Ajout 0 \$



C

Base quatres pattes chrome

Ajout 0 \$

EXEMPLE DE CODIFICATION

ZO	LE	41	C	P5	SW	Hue Black
Série	Couleur (teinture ou polyester)	Modèle	Couleur de base	Mécanisme	Option	Tissus

ZOA

BASE TABOURET



Z035

Z036

Z037

Z025

Z026

Z027

MODÈLE	CODE	BASE	APPLICATION	Com/Col		PRIX / Grade						
				A	1	2	3	4	5	6	7	Cuir

Pour comptoir 36"

Z035 Dossier rembourré, siège rembourré	Z0Z35E	Quatre pattes chrome	Tabouret 24"	735	751	768	784	800	833	865	898	1 128
--	--------	-------------------------	--------------	-----	-----	-----	-----	-----	-----	-----	-----	-------

Z036 Dossier polyester blanc, siège rembourré	Z0Z36E	Quatre pattes chrome	Tabouret 24"	686	695	705	714	723	742	760	779	964
--	--------	-------------------------	--------------	-----	-----	-----	-----	-----	-----	-----	-----	-----

Z037 Dossier et siège polyester blanc	Z0Z37E	Quatre pattes chrome	Tabouret 24"	596								
--	--------	-------------------------	--------------	-----	--	--	--	--	--	--	--	--

Pour comptoir 42"

Z025 Dossier rembourré, siège rembourré	Z0Z25E	Quatre pattes chrome	Tabouret 30"	735	751	768	784	800	833	865	898	1 128
--	--------	-------------------------	--------------	-----	-----	-----	-----	-----	-----	-----	-----	-------

Z026 Dossier polyester blanc, siège rembourré	Z0Z26E	Quatre pattes chrome	Tabouret 30"	686	695	705	714	723	742	760	779	964
--	--------	-------------------------	--------------	-----	-----	-----	-----	-----	-----	-----	-----	-----

Z027 Dossier et siège polyester blanc	Z0Z27E	Quatre pattes chrome	Tabouret 30"	596								
--	--------	-------------------------	--------------	-----	--	--	--	--	--	--	--	--

OPTIONS

AUTRES

 **B**
Polyester blanc
Ajout 0 \$

 **LE**
Grain linéaire
naturel
Ajout 69 \$

 **LT**
Grain linéaire
ambré
Ajout 88 \$

 **LW**
Grain linéaire
noir
Ajout 88 \$

 **LN**
Grain linéaire
noir
Ajout 88 \$

 **E**
Base bois
teint naturel
Ajout 0 \$

 **T**
Base bois
teint ambré
Ajout 0 \$

 **W**
Base bois
teint noyer
Ajout 0 \$

 **N**
Base bois
teint noir
Ajout 0 \$

 **N**
Base quatres
pattes noir
Ajout 0 \$

 **C**
Base quatres
pattes chrome
Ajout 0 \$



Z055

Z056

Z057

Z065

Z066

Z067

MODÈLE	CODE	BASE	APPLICATION	Com/Col		PRIX / Grade						
				A	1	2	3	4	5	6	7	Cuir
Pour comptoir 36"												
Z055												
Dossier rembourré, siège rembourré	Z0Z55E	Trapèze en bois naturel	Tabouret 24"	870	886	902	918	935	967	1 000	1 032	1 289
Z056												
Dossier polyester blanc, siège rembourré	Z0Z56E	Trapèze en bois naturel	Tabouret 24"	820	830	839	848	858	876	895	913	1 125
Z057												
Dossier et siège polyester blanc	Z0Z57E	Trapèze en bois naturel	Tabouret 24"	729								
Pour comptoir 42"												
Z065												
Dossier rembourré, siège rembourré	Z0Z65E	Trapèze en bois naturel	Tabouret 30"	890	907	923	939	955	988	1 020	1 053	1 314
Z066												
Dossier polyester blanc, siège rembourré	Z0Z66E	Trapèze en bois naturel	Tabouret 30"	841	850	860	869	878	897	915	934	1 150
Z067												
Dossier et siège polyester blanc	Z0Z67E	Trapèze en bois naturel	Tabouret 30"	729								

EXEMPLE DE CODIFICATION

ZO	LE	26	C	Hue Black
Série	Couleur (teinture ou stratifié)	Modèle	Couleur de base	Tissus

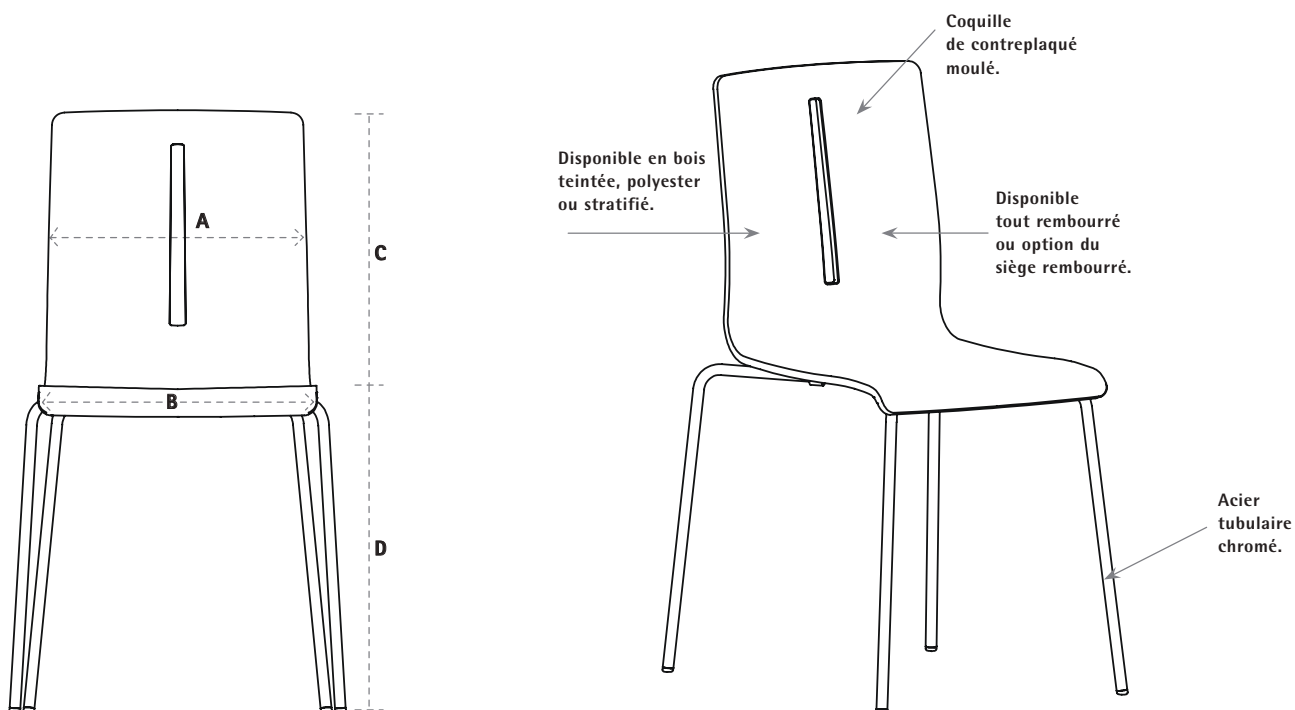

DIMENSION (pouces)

	A	B	C	D	E	F	Tissus (vgs)	Cuir (pi ²)	Poids (lb)	Volume (pi ³)
	Largeur du dossier	Largeur du siège	Hauteur du dossier	Hauteur du siège	Profondeur du siège	Profondeur totale				
PL20	15 1/2	16 1/4	16 1/2	17 1/2	15	20 1/2	1,10	22	20	11.05
PL21	15 1/2	16 1/4	16 1/2	17 1/2	15	20 1/2	0,70	14	20	11.05
PL22	15 1/2	16 1/4	16 1/2	17	15	20 1/2	N/A	N/A	20	11.05
PL25	15 1/2	16 1/4	16 1/2	30 1/2	15	21 1/2	1,10	22	16	21.83
PL26	15 1/2	16 1/4	16 1/2	30 1/2	15	21 1/2	0,70	14	16	21.83
PL27	15 1/2	16 1/4	16 1/2	30	15	21 1/2	N/A	N/A	16	21.83
PL35	15 1/2	16 1/4	16 1/2	26 1/2	15	21 1/2	1,10	22	16	21.83
PL36	15 1/2	16 1/4	16 1/2	26 1/2	15	21 1/2	0,70	14	16	21.83
PL37	15 1/2	16 1/4	16 1/2	26	15	21 1/2	N/A	N/A	16	21.83
PL40	15 1/2	16 1/4	16 1/2	17 - 20 1/2	15	24	1,10	22	26	13.51
PL41	15 1/2	16 1/4	16 1/2	17 - 20 1/2	15	24	0,70	14	26	13.51
PL42	15 1/2	16 1/4	16 1/2	16 1/2 - 20	15	24	N/A	N/A	26	13.51

PLY

BASE QUATRE PATTES ET BASE ROULETTES

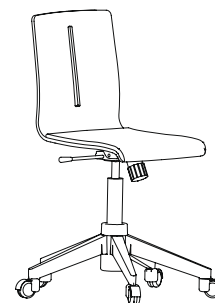
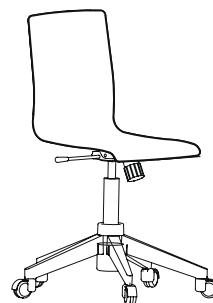
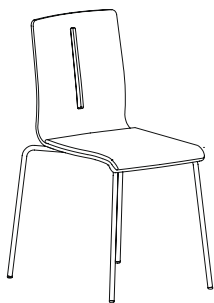
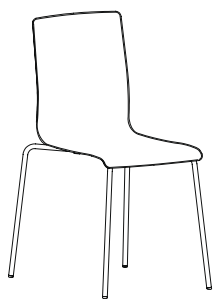

PL20

PL21

PL22

PL40

PL41

MODÈLE	CODE	MÉCANISME BASE	APPLICATION	Com/Col		PRIX / Grade							
				A	1	2	3	4	5	6	7	Cuir	
PL20 Dossier et siège rembourré	PL20C	Quatre pattes	Visiteur	346	371	397	422	448	499	550	601	801	
PL21 Dossier bois naturel, siège rembourré	PLE21C	Quatre pattes	Visiteur	425	434	443	453	462	481	499	518	650	
PL22 Dossier et siège bois naturel	PLE22C	Quatre pattes	Visiteur	366									
PL40 Dossier et siège rembourré	PL40N-P5	Pivotant-basculant	Conférence	350	376	401	427	452	504	555	606	806	
PL41 Dossier bois naturel, siège rembourré	PLE41N-P5	Pivotant-basculant	Conférence	429	439	448	457	466	485	504	522	656	

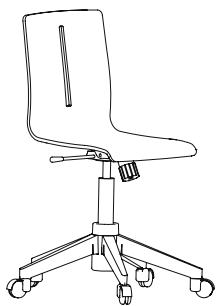

PL42

MODÈLE	CODE	MÉCANISME	APPLICATION	Com/Col		PRIX / Grade								
				A	1	2	3	4	5	6	7	Cuir		
PL42														
Dossier et siège bois naturel	PLE42N-P5	Pivotant-basculant	Conférence		435									

OPTIONS

AUTRES



N

Base noire

Ajout 0 \$



C

Base chrome

Ajout 92 \$



SW

Roulettes à surface dure

Ajout 16 \$



AG

Glide pivotant

Ajout 20 \$ (pour 4)

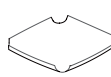

Contre-coquille

Ajout 12 \$ (ND pour 22-40-41-42)



N

Base quatre pattes noir

Ajout 0 \$



C

Base quatre pattes chrome

Ajout 0 \$



E

Naturel

Ajout 0 \$



T

Teint ambré

Ajout 27 \$



W

Teint noyer

Ajout 27 \$



N

Polyester noir

Ajout 108 \$



B

Stratifié blanc antique

Ajout 108 \$



Z

Polyester blanc neige

Ajout 108 \$

EXEMPLE DE CODIFICATION

PL	E	41	C	P5	SW	Hue Black
Série	Couleur (teinture, polyester ou stratifié)	Modèle	Couleur de base	Mécanisme	Option	Tissus

PLY

BASE TABOURET

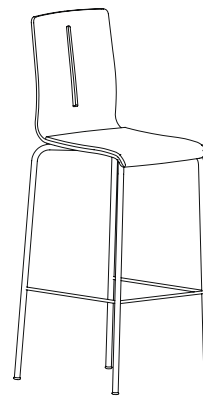
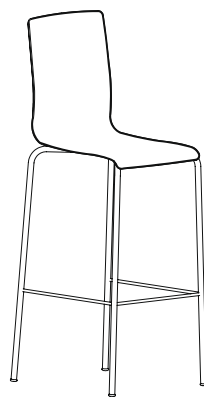
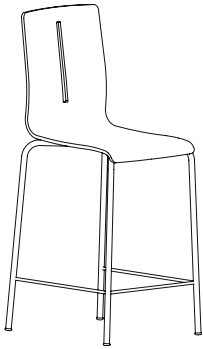
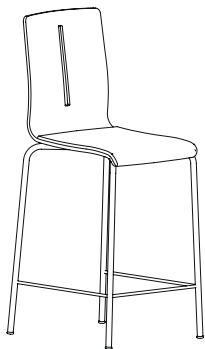
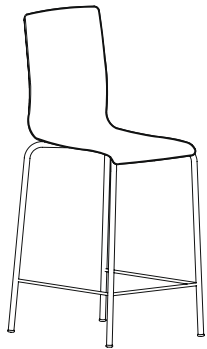

PL35

PL36

PL37

PL25

PL26

MODÈLE	CODE	BASE	APPLICATION	Com/Col		PRIX / Grade							
				A	1	2	3	4	5	6	7	Cuir	
Pour comptoir 36"													
PL35													
Dossier et siège rembourré	PL35C	Quatre pattes	Tabouret 26"	482	507	533	559	584	635	686	738	964	
PL36													
Dossier bois naturel, siège rembourré	PLE36C	Quatre pattes	Tabouret 26"	565	574	584	593	602	621	639	658	818	
PL37													
Dossier et siège bois naturel	PLE37C	Quatre pattes	Tabouret 26"	505									
Pour comptoir 42"													
PL25													
Dossier et siège rembourré	PL25C	Quatre pattes	Tabouret 30"	482	507	533	559	584	635	686	738	964	
PL26													
Dossier bois naturel, siège rembourré	PLE26C	Quatre pattes	Tabouret 30"	565	574	584	593	602	621	639	658	818	

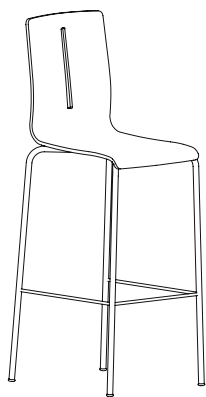

PL27

MODÈLE	CODE	BASE	APPLICATION	Com/Col		PRIX / Grade								
				A	1	2	3	4	5	6	7	Cuir		
Pour comptoir 42" PL27 Dossier et siège bois naturel	PLE27C	Quatre pattes	Tabouret 30"	505										

OPTIONS

AUTRES



AG

Glide pivotant
Ajout 20 \$
(pour 4)



N

Base quatre pattes noir
Ajout 0 \$



C

Base quatre pattes chrome
Ajout 0 \$



E

Naturel
Ajout 0 \$



T

Teint ambré
Ajout 27 \$



W

Teint noyer
Ajout 27 \$



N

Polyester noir
Ajout 108 \$



B

Stratifié blanc antique
Ajout 108 \$



Z

Polyester blanc neige
Ajout 108 \$

EXEMPLE DE CODIFICATION

PL	E	26	C	Hue Black
Série	Couleur (teinture, polyester ou stratifié)	Modèle	Couleur de base	Tissus

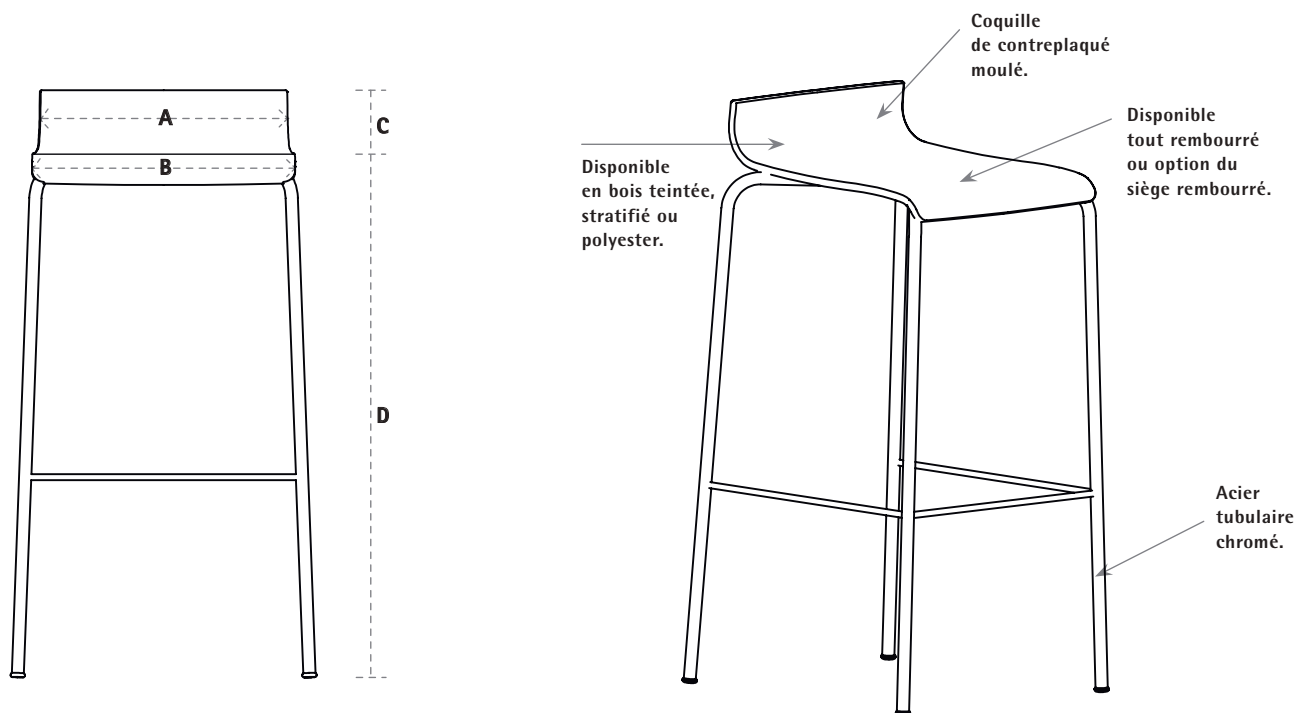

DIMENSION (pouces)

	A	B	C	D	E	F	Tissus (vgs)	Cuir (pi ²)	Poids (lb)	Volume (pi ³)
	Largeur du dossier	Largeur du siège	Hauteur du dossier	Hauteur du siège	Profondeur du siège	Profondeur totale				
PC25	15 1/2	16 1/4	4 1/2	30 1/2	15	20 1/2	0,60	14	16	21.83
PC26	15 1/2	16 1/4	4 1/2	30 1/2	15	20 1/2	0,70	14	16	21.83
PC27	15 1/2	16 1/4	4 1/2	30	15	20 1/2	N/A	N/A	16	21.83
PC35	15 1/2	16 1/4	4 1/2	26 1/2	15	21 1/2	0,60	14	16	21.83
PC36	15 1/2	16 1/4	4 1/2	26 1/2	15	21 1/2	0,70	14	16	21.83
PC37	15 1/2	16 1/4	4 1/2	26	15	21 1/2	N/A	N/A	16	21.83

PLY PC

BASE TABOURET



PC35

PC36

PC37

PC25

PC26

MODÈLE	CODE	BASE	APPLICATION	Com/Col				PRIX / Grade				
				A	1	2	3	4	5	6	7	Cuir
Pour comptoir 36"												
PC35												
Dossier et siège rembourré	PC35C	Quatre pattes	Tabouret 26"	470	485	500	514	529	558	587	617	785
PC36												
Dossier bois naturel, siège rembourré	PCE36C	Quatre pattes	Tabouret 26"	567	577	586	596	606	625	645	664	827
PC37												
Dossier et siège bois naturel	PCE37C	Quatre pattes	Tabouret 26"	509								
Pour comptoir 42"												
PC25												
Dossier et siège rembourré	PC25C	Quatre pattes	Tabouret 30"	470	485	500	514	529	558	587	617	785
PC26												
Dossier bois naturel, siège rembourré	PCE26C	Quatre pattes	Tabouret 30"	567	577	586	596	606	625	645	664	827

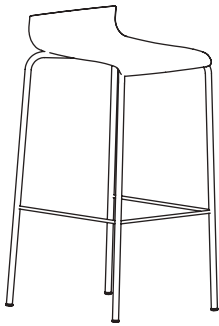

PC27

MODÈLE	CODE	BASE	APPLICATION	Com/Col		PRIX / Grade								
				A	1	2	3	4	5	6	7	Cuir		
Pour comptoir 42" PC27 Dossier et siège bois naturel	PCE27C	Quatre pattes	Tabouret 30"	509										

OPTIONS

AUTRES



AG

Glide pivotant
Ajout 20 \$
(pour 4)



N

Base quatre
pattes noir
Ajout 0 \$



C

Base quatre
pattes chrome
Ajout 0 \$



E

Naturel
Ajout 0 \$



T

Teint ambré
Ajout 27 \$



W

Teint Noyer
Ajout 27 \$



N

Polyester noir
Ajout 108 \$



B

Stratifié blanc
antique
Ajout 108 \$



Z

Polyester blanc
neige
Ajout 108 \$

EXEMPLE DE CODIFICATION

PC	E	26	C	Hue Black
Série	Couleur (teinture, polyester ou stratifié)	Modèle	Couleur de base	Tissus

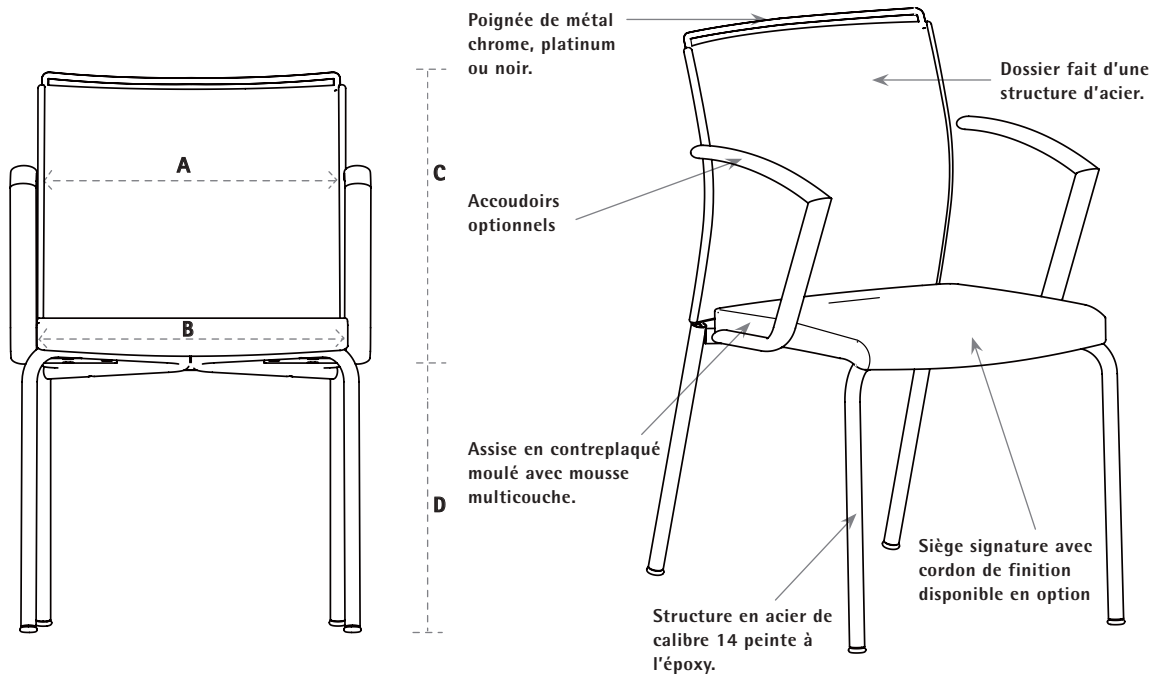

VM

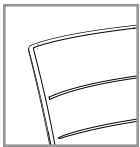

Dossier matalassé et siège signature sans poignée

VR

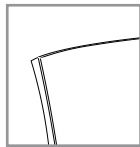

Dossier et siège rembourré sans poignée

VRP

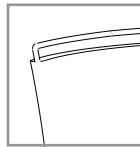

Dossier et siège rembourré avec poignée

VFP

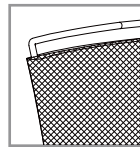

Dossier filet et siège rembourré avec poignée

VMP

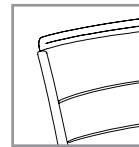

Dossier matalassé et siège signature avec poignée

DIMENSION (pouces)

	A	B	C	D	E	F	Tissus (vgs)	Cuir (pi ²)	Poids (lb)	Volume (pi ³)
	Largeur du dossier	Largeur du siège	Hauteur du dossier	Hauteur du siège	Profondeur du siège	Profondeur totale				
VR/VF/VM20	17 1/2	17 1/2	15 1/2	17 1/2	17	23	1,15	22	20	11,05
VR/VF/VM21	17 1/2	17 1/2	15 1/2	17 1/2	17	23	1,15	22	20	11,05
VR/VF/VM40	17 1/2	17 1/2	15 1/2	16 1/2-21	17	24	1,15	22	32	13,51
VR/VF/VM80	17 1/2	17 1/2	15 1/2	23 1/2-33 1/2	17	24	1,15	22	38	14,81

* Pour les modèles assise rebourré et dossier filet (VF) des quantités de tissu moins élevées sont nécessaire.

*	VF	0,80	16
---	----	------	----

LEAD V

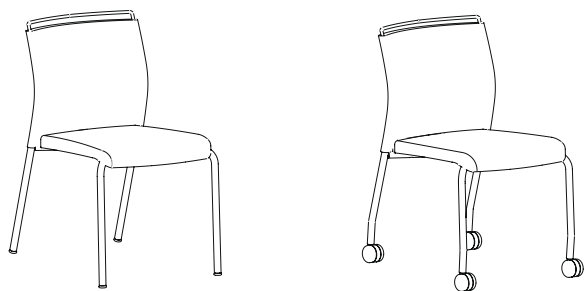

VR20		VR21											
MODÈLE	CODE	BASE	APPLICATION	Com/Col				PRIX / Grade					Cuir
				A	1	2	3	4	5	6	7		
VR20													
Dossier matelassé et siège signature sans poignée	VM*20N	Base quatre pattes	Visiteur	459	486	513	541	568	623	678	733	965	
Dossier et siège rembourré sans poignée	VR*20N	Base quatre pattes	Visiteur	442	469	497	524	552	607	662	717	945	
Dossier et siège rembourré avec poignée	VRP20N	Base quatre pattes	Visiteur	503	531	558	586	613	668	723	778	1 007	
Dossier filet, siège rembourré avec poignée	VFP20N	Base quatre pattes	Visiteur	504	523	543	562	581	619	657	696	894	
Dossier matelassé et siège signature avec poignée	VMP20N	Base quatre pattes	Visiteur	520	548	575	603	630	685	740	795	1 027	
VR21													
Dossier matelassé et siège signature sans poignée	VM*21N	Base quatre pattes-roulettes	Visiteur	502	529	557	584	612	667	722	777	1 014	
Dossier et siège rembourré sans poignée	VR*21N	Base quatre pattes-roulettes	Visiteur	485	512	540	567	595	650	705	760	997	
Dossier et siège rembourré avec poignée	VRP21N	Base quatre pattes-roulettes	Visiteur	546	574	601	629	656	711	766	821	1 058	
Dossier filet, siège rembourré avec poignée	VFP21N	Base quatre pattes-roulettes	Visiteur	547	566	585	605	624	662	700	738	945	
Dossier matelassé et siège signature avec poignée	VMP21N	Base quatre pattes-roulettes	Visiteur	563	591	618	646	673	728	783	838	1 075	
OPTION													
• Gaine sur accoudoir (W) disponible uniquement en vinyle ou en cuir				52	63	74	85	96	116	139	162	196	

Les prix ci-haut n'incluent pas les accoudoirs

MÉCANISME (Détail p. 4-5)

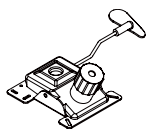

P5
Conférence

OPTIONS

ACCOUDOIRS FIXES (Détail p. 6-7)

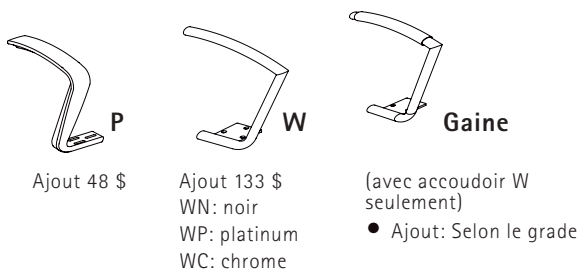

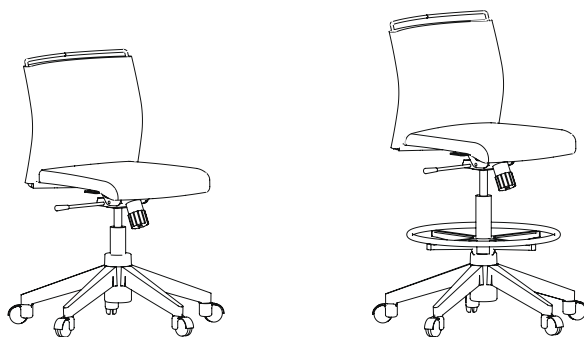

VR40

VR80

MODÈLE	CODE	BASE	APPLICATION	Com/Col				PRIX / Grade				
				A	1	2	3	4	5	6	7	Cuir
VR40												
Dossier matelassé et siège signature sans poignée	VM*N40N-P5	Pivotant-basculant	Conférence	555	582	610	637	665	720	775	830	1 078
Dossier et siège rembourré sans poignée	VR*N40N-P5	Pivotant-basculant	Conférence	541	569	596	624	651	706	761	816	1 064
Dossier et siège rembourré avec poignée	VRPN40N-P5	Pivotant-basculant	Conférence	603	630	658	685	713	768	823	878	1 126
Dossier filet, siège rembourré avec poignée	VFPN40N-P5	Pivotant-basculant	Conférence	604	623	642	661	680	719	757	795	1 013
Dossier matelassé et siège signature avec poignée	VMPN40N-P5	Pivotant-basculant	Conférence	616	644	671	699	726	781	836	891	1 140
Tabouret												
VR80												
Dossier matelassé et siège signature sans poignée	VM*N80N-P5	Pivotant	Tabouret	729	756	784	811	839	894	949	1 003	1 289
Dossier et siège rembourré sans poignée	VR*N80N-P5	Pivotant	Tabouret	712	739	767	794	822	877	932	987	1 269
Dossier et siège rembourré avec poignée	VRPN80N-P5	Pivotant	Tabouret	773	801	828	856	883	938	993	1 048	1 331
Dossier filet, siège rembourré avec poignée	VFPN80N-P5	Pivotant	Tabouret	775	794	813	832	851	889	928	966	1 218
Dossier matelassé et siège rembourré avec poignée	VMPN80N-P5	Pivotant	Tabouret	790	818	845	873	900	955	1 010	1 065	1 348
OPTION				52	63	74	85	96	116	139	162	196
• Gaine sur accoudoir (W) disponible uniquement en vinyle ou en cuir												

Les prix ci-haut n'incluent pas les accoudoirs

AUTRES



N

Base noire

Ajout 0 \$



C

Base chrome

Ajout 92 \$



P

Base 4-pattes
platinum

Ajout 0 \$



N

Base 4-pattes
noire

Ajout 0 \$



SW

Roulettes à
surface dure

Ajout 16 \$



N

Poignée
noire

Ajout 0 \$



P

Poignée
platinum

Ajout 0 \$



C

Poignée
chrome

Ajout 32 \$

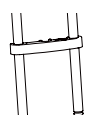

Dispositif de
jumelage

Ajout 8 \$ (unitaire)



AG

Glide pivotant

Ajout 20 \$ (pour 4)



S

Siège signature

Ajout 41 \$

EXEMPLE DE CODIFICATION

VR	P	80	N	WN	P5	SW	Hue Black
Série	Couleur poignée N (noir) P (platinum) C (chrome)	Modèle	Couleur de base	Accoudoir	Mécanisme	Option	Tissu

Dossier et assise en plastique,
robuste et confortable, offert en
plusieurs couleurs

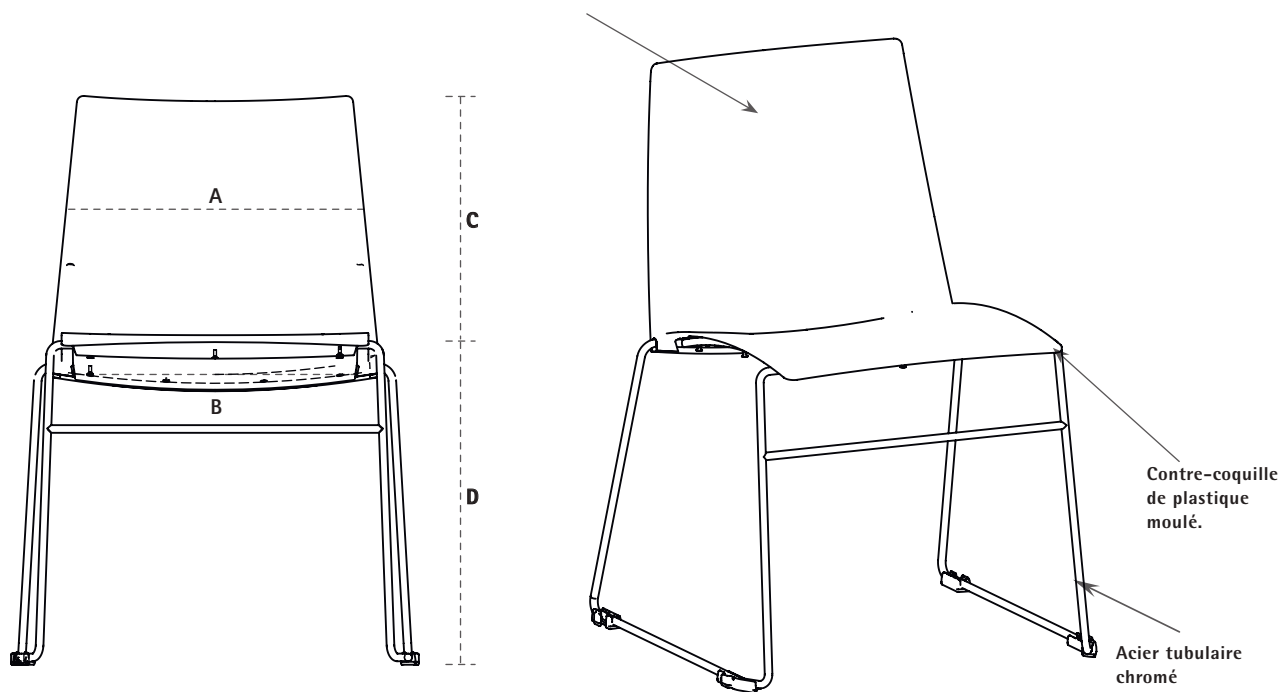

VP

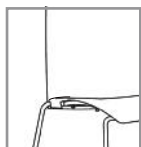

Dossier et siège
plastique

VE

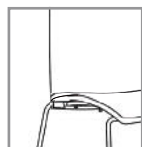

Dossier plastique
et siège rembourré

VU

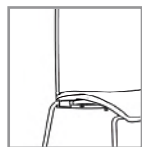

Dossier et siège
rembourré

DIMENSION (pouces)

	A	B	C	D	E	F	Tissus (vgs)	Cuir (pi ²)	Poids (lb)	Volume (pi ³)
	Largeur du dossier	Largeur du siège	Hauteur du dossier	Hauteur du siège	Profondeur du siège	Profondeur totale				
VP*20 / 21	17	17	16	18	17	21½	N/A	N/A	8	11,05
VE*20 / 21	17	17	16	18	17	21½	0,75	15	8	11,05
VU*20 / 21	17	17	16	18	17	21½	1,15	22	8	11,05
VP*25 / 26	17	17	16	28	17	21½	N/A	N/A	10	21,83
VE*25 / 26	17	17	16	28	17	21½	0,75	15	10	21,83
VU*25 / 26	17	17	16	28	17	21½	1,15	22	10	21,83

VIBE

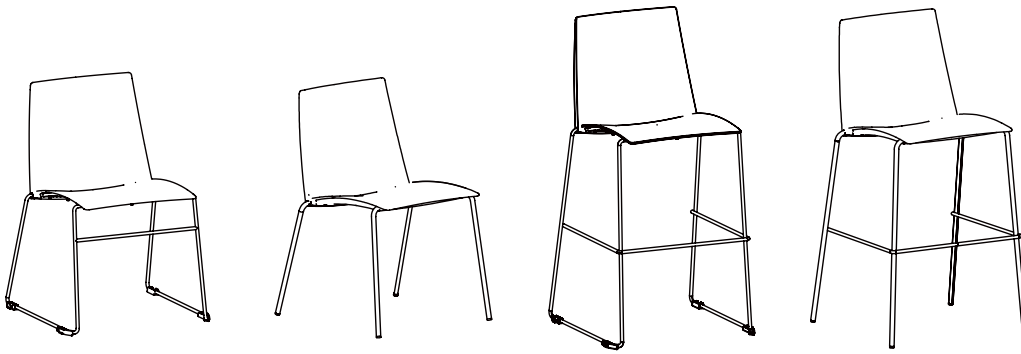

VP20

VP21

VP25

VP26

MODÈLE	CODE	MÉCANISME BASE	APPLICATION	Com/Col							Cuir	
				A	1	2	3	4	5	6		7
VP*20C												
Dossier et siège plastique noir	VPN20C	Base traîneau chrome	Visiteur	317								
Dossier plastique noir et siège rembourré	VEN20C	Base traîneau chrome	Visiteur	411	428	446	461	479	514	547	581	751
Dossier et siège rembourré	VUN20C	Base traîneau chrome	Visiteur	428	457	487	516	545	604	662	720	955
VP*21C												
Dossier et siège plastique noir	VPN21C	Quatre patte chrome	Visiteur	374								
Dossier plastique noir et siège rembourré	VEN21C	Quatre patte chrome	visiteur	467	485	504	522	541	578	615	652	710
Dossier et siège rembourré	VUN21C	Quatre patte chrome	visiteur	485	517	549	580	612	676	740	802	894
Pour comptoir 36"												
VP*25C												
Dossier et siège plastique noir	VPN25C	Base traîneau tabouret chrome	Tabouret 27"	456								
Dossier plastique noir et siège rembourré	VEN25C	Base traîneau tabouret chrome	Tabouret 27"	543	559	577	593	611	645	679	713	911
Dossier et siège rembourré	VUN25C	Base traîneau tabouret chrome	Tabouret 27"	603	631	661	690	719	778	836	894	1 165
VP*26C												
Dossier et siège plastique noir	VPN26C	Tabouret chrome	Tabouret 27"	530								
Dossier plastique noir et siège rembourré	VEN26C	Tabouret chrome	Tabouret 27"	615	633	652	671	689	726	763	800	857
Dossier et siège rembourré	VUN26C	Tabouret chrome	Tabouret 27"	675	707	739	770	802	865	929	993	1 084

OPTIONS

EXEMPLE DE CODIFICATION

VP	N	20	C
Série	Couleur plastique	Modèle	Couleur de base

AUTRES



Dossier et siège blanc

Ajout 0 \$



Dossier et siège rouge

Ajout 0 \$



Dossier et siège charcoal

Ajout 0 \$



Dossier et siège noir

Ajout 0 \$

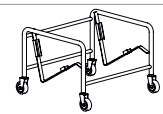

Chariot de transport VIBE (Capacité 35 chaises)

Prix 680 \$

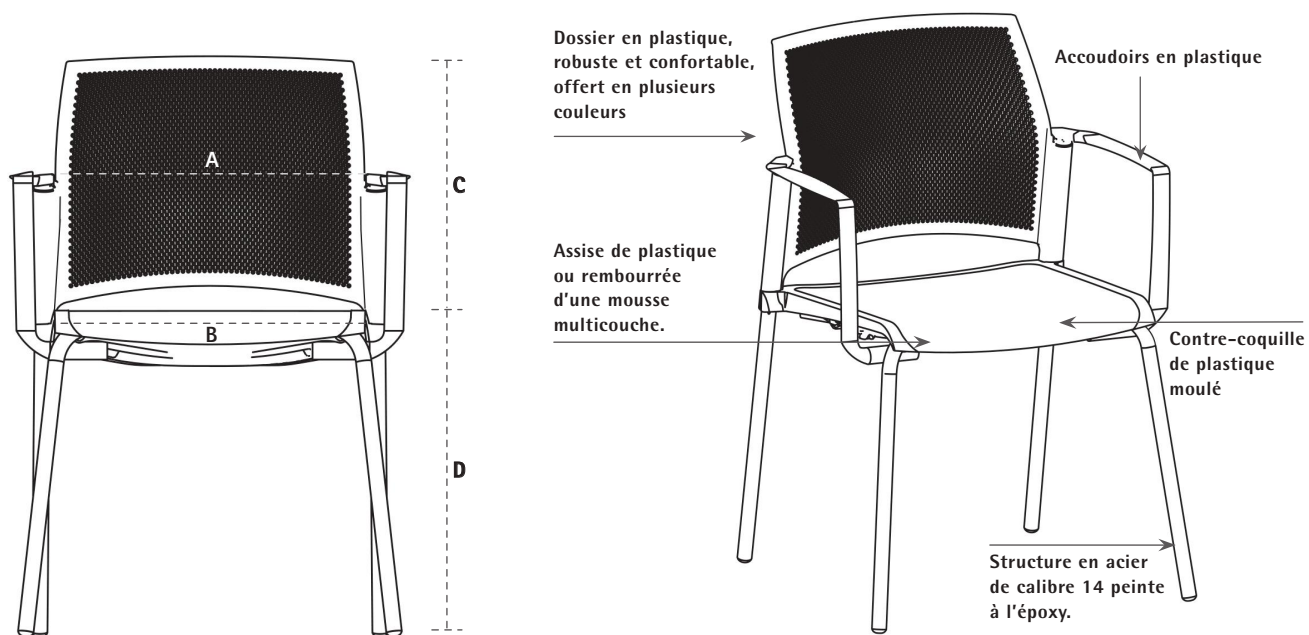

MP

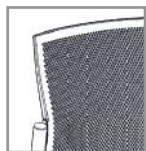

Dossier et siège plastique

ME



Dossier plastique et siège rembourré

DIMENSION (pouces)

	A	B	C	D	E	F	Tissus (vgs)	Cuir (pi²)	Poids (lb)	Volume (pi³)
	Largeur du dossier	Largeur du siège	Hauteur du dossier	Hauteur du siège	Profondeur du siège	Profondeur totale				
ME/MP20	17	17 1/2	15 1/2	18	16	21	0,75	15	20	11.05
ME/MP21	17	17 1/2	15 1/2	18	16	21	0,75	15	20	11.05
ME/MP24	17	17 1/2	15 1/2	26	16	23 1/2	0,75	15	30	21.83
ME/MP25	17	17 1/2	15 1/2	30	16	23 1/2	0,75	15	28	21.83
ME/MP30	17	17 1/2	15 1/2	18	16	21	0,75	15	26	14.81
ME/MP31	17	17 1/2	15 1/2	18	16	21	0,75	15	26	14.81
ME/MP34	17	17 1/2	15 1/2	26	16	23 1/2	0,75	15	30	21.83
ME/MP35	17	17 1/2	15 1/2	30	16	23 1/2	0,75	15	30	21.83
ME/MP40	17	17 1/2	15 1/2	18 - 23 1/4	16	24	0,75	15	32	13.51
ME/MP42	17	17 1/2	15 1/2	18 - 23 1/4	16	24	0,75	15	32	13.51
ME/MP80	17	17 1/2	15 1/2	23 1/2 - 33 1/2	16	24	0,75	15	38	14.81
ME/MP82	17	17 1/2	15 1/2	23 1/2 - 33 1/2	16	24	0,75	15	38	14.81

MIA

BASE QUATRE PATTES

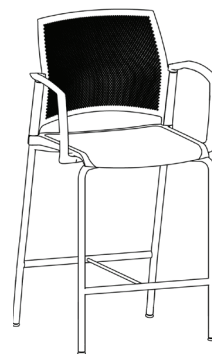
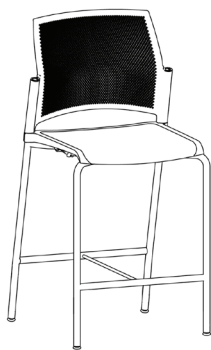
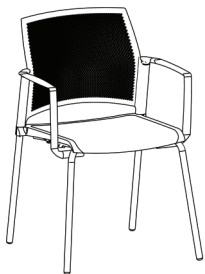

MP20

MP30

MP24

MP34

MODÈLE	CODE	ACCOUDOIR	APPLICATION	Com/Col		PRIX / Grade							
				A	1	2	3	4	5	6	7	Cuir	
Dossier bas													
ME*20													
Dossier plastique noir, siège rembourré	MEN20N	Sans accoudoirs	Visiteur	337	349	361	373	385	409	433	457	585	
Dossier et siège plastique noir	MPN20N	Sans accoudoirs	Visiteur	298									
Dossier bas													
ME*30													
Dossier plastique noir, siège rembourré	MEN30NX	Avec accoudoirs	Visiteur	374	386	398	410	422	446	470	494	630	
Dossier et siège plastique noir	MPN30NX	Avec accoudoirs	Visiteur	335									
Pour comptoir 36"													
ME*24													
Dossier plastique noir, siège rembourré	MEN24N	Sans accoudoirs	Tabouret 26"	463	475	487	499	511	535	559	582	736	
Dossier et siège plastique noir	MPN24N	Sans accoudoirs	Tabouret 26"	460									
Pour comptoir 36"													
ME*34													
Dossier plastique noir, siège rembourré	MEN34NX	Avec accoudoirs	Tabouret 26"	500	512	524	536	548	572	596	619	780	
Dossier et siège plastique noir	MPN34NX	Avec accoudoirs	Tabouret 26"	460									

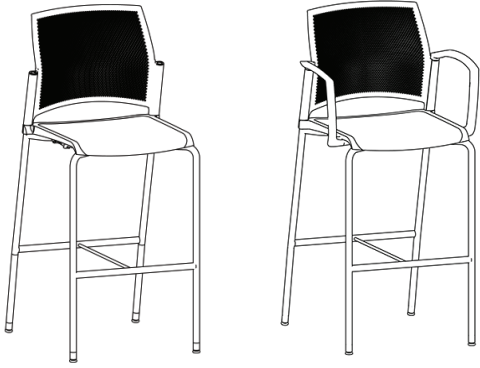

MP25

MP35

MODÈLE	CODE	ACCOUDOIR	APPLICATION	Com/Col			PRIX / Grade						
				A	1	2	3	4	5	6	7	Cuir	
Pour comptoir 42"													
ME*25													
Dossier plastique noir, siège rembourré	MEN25N	Sans accoudoirs	Tabouret 30"	463	475	487	499	511	535	559	582	736	
Dossier et siège plastique noir	MPN25N	Sans accoudoirs	Tabouret 30"	423									
Pour comptoir 42"													
ME*35													
Dossier plastique noir, siège rembourré	MEN35N	Sans accoudoirs	Tabouret 30"	500	512	524	535	548	572	595	619	736	
Dossier et siège plastique noir	MPN35N	Sans accoudoirs	Tabouret 30"	460									

OPTIONS

AUTRES



N

Base 4-pattes
noire
Ajout 0 \$



P

Base 4-pattes
platinum
Ajout 0 \$



B

Dossier et siège
blanc
Ajout 0 \$



R

Dossier et siège
rouge
Ajout 0 \$



F

Dossier et siège
charcoal
Ajout 0 \$



N

Dossier et siège
noir
Ajout 0 \$



AG

Glide pivotant
Ajout 20 \$
(pour 4)

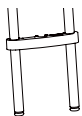

Dispositif de
jumelage
Ajout 8 \$
(unitaire)



S

Siège signature
Ajout 41 \$

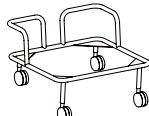

Chariot de transport
(capacité 10 chaises)
Prix: 457 \$

EXEMPLE DE CODIFICATION

ME	N	20	N		S	Hue Black
Série	Couleur Plastique	Modèle	Couleur de base	Accoudoir	Option	Tissus

MIA

BASE ROULETTES

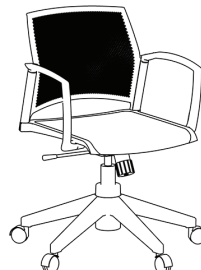
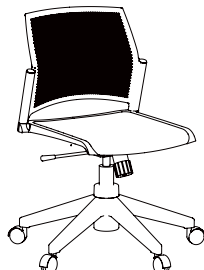
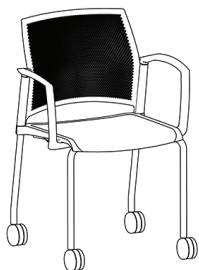

MP21

MP31

MP40

MP42

MODÈLE	CODE	MÉCANISME ACCOUDOIR	APPLICATION	Com/Col		PRIX / Grade						
				A	1	2	3	4	5	6	7	Cuir
ME*21												
Dossier plastique noir, siège rembourré	MEN21N	Sans accoudoirs	Visiteur	383	395	407	419	431	455	479	503	640
Dossier et siège plastique noir	MPN21N	Sans accoudoirs	Visiteur	344								
ME*31												
Dossier plastique noir, siège rembourré	MEN31NX	Avec accoudoirs	Visiteur	420	432	444	456	468	492	516	540	685
Dossier et siège plastique noir	MPN31NX	Avec accoudoirs	Visiteur	381								
ME*40												
Dossier plastique noire, siège rembourré	MEN40N-P5	Pivotant-basculant sans accoudoirs	Conférence	455	471	488	505	522	555	589	622	798
Dossier et siège plastique noire	MPN40N-P5	Pivotant-basculant sans accoudoirs	Conférence	401								
ME*42												
Dossier plastique noire, siège rembourré	MEN42NXP5	Pivotant-basculant, accoudoirs	Conférence	492	508	525	542	559	592	626	659	843
Dossier et siège plastique noir	MPN42NXP5	Pivotant-basculant, accoudoirs	Conférence	438								

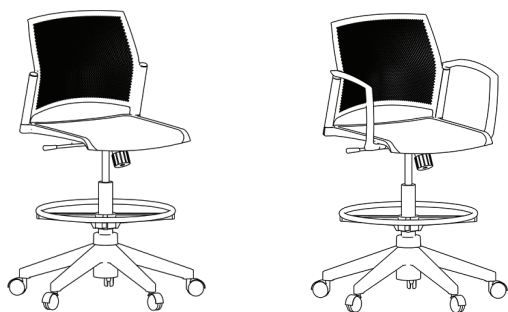

MP80

MP82

MODÈLE	CODE	MÉCANISME ACCOUDOIR	APPLICATION	Com/Col		PRIX / Grade						
				A	1	2	3	4	5	6	7	Cuir
Tabouret ME*80												
Dossier plastique noir, siège rembourré	MEN80N-P5	Pivotant, sans accoudoirs	Tabouret	631	648	665	681	698	732	765	79	1 010
Dossier et siège plastique noir	MPN80N-P5	Pivotant sans accoudoirs	Tabouret	578								
Tabouret ME*82												
Dossier plastique noir, siège rembourré	MEN82NXP5	Pivotant, accoudoirs	Tabouret	668	685	702	718	735	769	802	836	1 054
Dossier et siège plastique noir	MPN82NXP5	Pivotant, accoudoirs	Tabouret	615								

OPTIONS

AUTRES



Base noire
Ajout 0 \$



Base chrome
Ajout 92 \$



Roulettes à surface dure
Ajout 16 \$



Base 4-pattes platinum
Ajout 0 \$



Base 4-pattes noire
Ajout 0 \$



Dispositif de jumelage (ND pour modèles 40-42-80-82)
Ajout 8 \$ (unitaire)



Siège signature
Ajout 41 \$



Dossier et siège blanc
Ajout 0 \$



Dossier et siège rouge
Ajout 0 \$



Dossier et siège charcoal
Ajout 0 \$



Dossier et siège noir
Ajout 0 \$

EXEMPLE DE CODIFICATION

ME	N	31	N	X	SW	Hue Black
Série	Couleur Plastique	Modèle	Couleur de base	Accoudoir	Option	Tissus

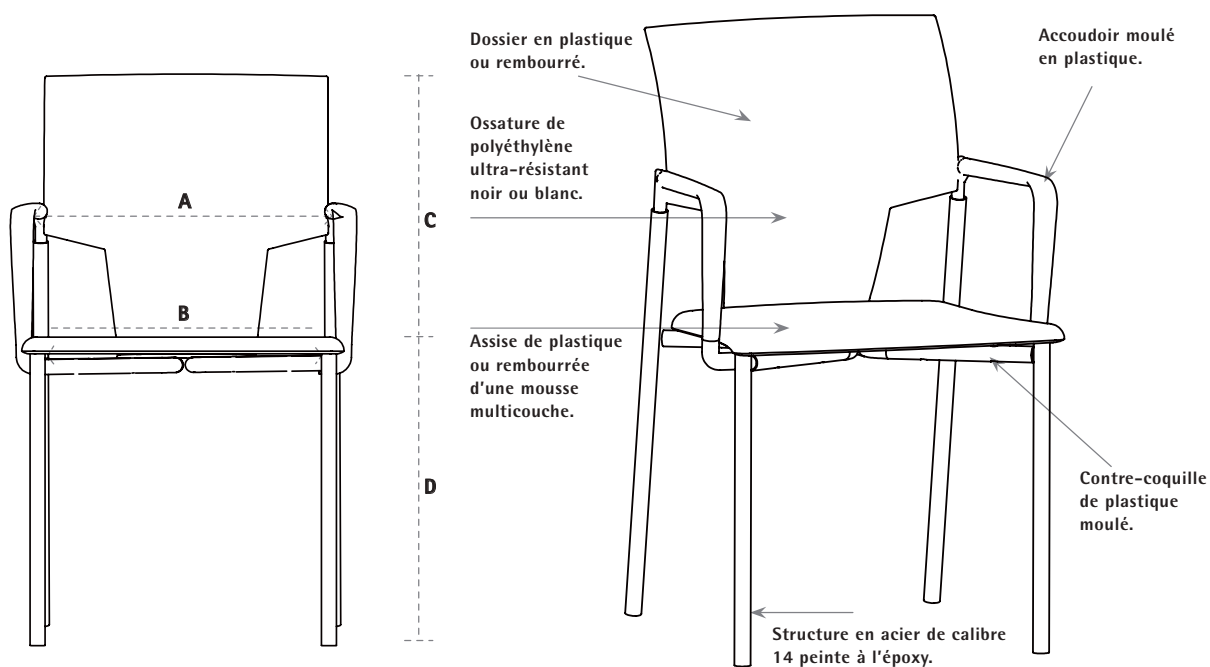

KE

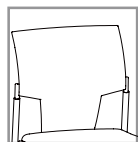

Dossier plastique et siège rembourré

KP

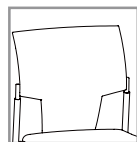

Dossier et siège plastique

KR

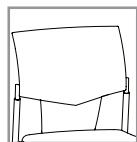

Dossier et siège rembourré

DIMENSION (pouces)

	A Largeur du dossier	B Largeur du siège	C Hauteur du dossier	D Hauteur du siège	E Profondeur du siège	F Profondeur totale	Tissus (vgs)	Cuir (pi ²)	Poids (lb)	Volume (pi ³)
KE/KR/KP20	14 3/4	16	15	19	16 1/2	21 1/2	0,80	16	17	11,05
KE/KR/KP21	14 3/4	16	15	19	16 1/2	21 1/2	0,80	16	17	11,05
KE/KR/KP24	14 3/4	16	15	26	16 1/2	22 1/2	0,80	16	22	21,83
KE/KR/KP25	14 3/4	16	15	30	16 1/2	23 1/2	0,80	16	22	21,83
KE/KR/KP30	14 3/4	16	15	19	16 1/2	21 1/2	0,80	16	20	14,81
KE/KR/KP31	14 3/4	16	15	19	16 1/2	21 1/2	0,80	16	20	14,81
KE/KR/KP34	14 3/4	16	15	26	16 1/2	22 1/2	0,80	16	25	21,83
KE/KR/KP35	14 3/4	16	15	30	16 1/2	23 1/2	0,80	16	25	21,83
KE/KR/KP40	14 3/4	16	15	17 1/2-22	16 1/2	24	0,80	16	32	13,51
KE/KR/KP42	14 3/4	16	15	17 1/2-22	16 1/2	24	0,80	16	32	13,51
KE/KR/KP80	14 3/4	16	15	23 1/2-33 1/2	16 1/2	24	0,80	16	38	14,81
KE/KR/KP82	14 3/4	16	15	23 1/2-33 1/2	16 1/2	24	0,80	16	38	14,81

LINK

BASE QUATRE PATTES

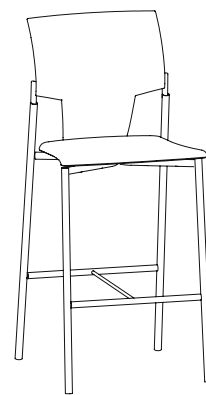
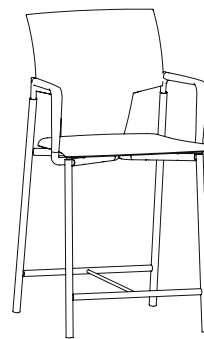
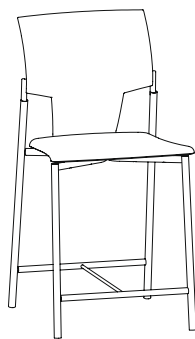
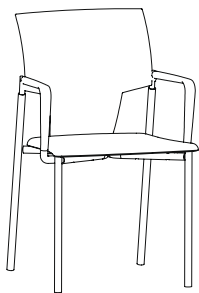
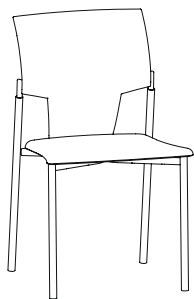

KP20

KP30

KP24

KP34

KP25

MODÈLE	CODE	ACCOUDOIR	APPLICATION	Com/Col		PRIX / Grade						
				A	1	2	3	4	5	6	7	Cuir
KP20												
Dossier plastique noir, siège rembourré	KEN20N	Sans accoudoirs	Visiteur	324	335	347	359	371	395	419	443	569
Dossier et siège plastique noir	KPN20N	Sans accoudoirs	Visiteur	282								
Dossier et siège rembourré, dos noir	KRN20N	Sans accoudoirs	Visiteur	371	389	407	425	443	479	515	550	716
KP30												
Dossier plastique noir, siège rembourré	KEN30NX	Avec accoudoirs	Visiteur	361	373	385	397	409	433	457	481	614
Dossier et siège plastique noir	KPN30NX	Avec accoudoirs	Visiteur	320								
Dossier et siège rembourré, dos noir	KRN30NX	Avec accoudoirs	Visiteur	409	427	445	463	481	517	553	588	762
Pour comptoir 36"												
KP24												
Dossier plastique noir, siège rembourré	KEN24N	Sans accoudoirs	Tabouret 26"	433	445	457	469	481	504	528	552	700
Dossier et siège plastique noir	KPN24N	Sans accoudoirs	Tabouret 26"	391								
Dossier et siège rembourré, dos noir	KRN24N	Sans accoudoirs	Tabouret 26"	480	498	516	534	552	588	624	660	847
Pour comptoir 36"												
KP34												
Dossier plastique noir, siège rembourré	KEN34NX	Avec accoudoirs	Tabouret 26"	471	483	495	507	519	542	566	590	745
Dossier et siège plastique noir	KPN34NX	Avec accoudoirs	Tabouret 26"	430								
Dossier et siège rembourré, dos noir	KRN34NX	Avec accoudoirs	Tabouret 26"	518	536	554	572	590	626	662	698	893
Pour comptoir 42"												
KP25												
Dossier plastique noir, siège rembourré	KEN25N	Sans accoudoirs	Tabouret 30"	433	445	457	469	481	504	528	552	700
Dossier et siège plastique noir	KPN25N	Sans accoudoirs	Tabouret 30"	391								
Dossier et siège rembourré, dos noir	KRN25N	Sans accoudoirs	Tabouret 30"	480	498	516	534	552	588	624	660	847

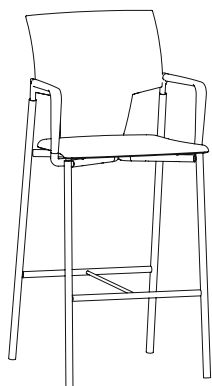

KP35

MODÈLE	CODE	ACCOUDOIR	APPLICATION	Com/Col				PRIX / Grade					
				A	1	2	3	4	5	6	7	Cuir	
Pour comptoir 42"													
KP35													
Dossier plastique noir, siège rembourré	KEN35NX	Avec accoudoirs	Tabouret 30"	471	483	495	507	519	542	566	590	745	
Dossier et siège plastique noir	KPN35NX	Avec accoudoirs	Tabouret 30"	430									
Dossier et siège rembourré, dos noir	KRN35NX	Avec accoudoirs	Tabouret 30"	518	536	554	572	590	626	662	698	893	

OPTIONS

AUTRES



P

Base 4-pattes
platinum
Ajout 0 \$



N

Base 4-pattes
noire
Ajout 0 \$



B

Base 4-pattes
blanche
Ajout 0 \$



N

Dossier et siège
blanc
Ajout 0 \$



B

Dossier et siège
blanche
Ajout 0 \$



AG

Glide pivotant
Ajout 20 \$ (pour 4)



Dispositif
de jumelage
Ajout 8 \$ (unitaire)

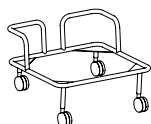

Chariot de transport
(Capacité 10 chaises)
Prix: 457 \$

EXEMPLE DE CODIFICATION

KE	N	30	N	X	SW	Hue Black
Série	Couleur plastique N (noir) B (blanc) R (rouge)	Modèle	Couleur de base	Accoudoir	Option	Tissus

LINK

BASE ROULETTES

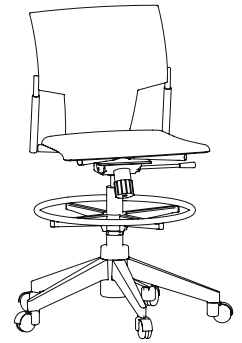
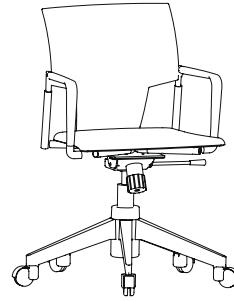
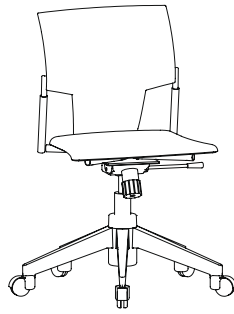
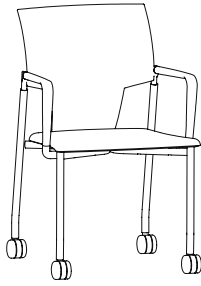
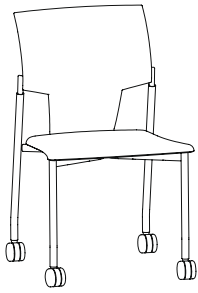

KP21

KP31

KP40

KP42

KP80

MODÈLE	CODE	MÉCANISME ACCOUDOIR	APPLICATION	Com/Col		PRIX / Grade						
				A	1	2	3	4	5	6	7	Cuir
KP21												
Dossier plastique noir, siège rembourré	KEN21N	Sans accoudoirs	Visiteur	371	383	395	407	419	443	467	491	626
Dossier et siège plastique noir	KPN21N	Sans accoudoirs	Visiteur	330								
Dossier et siège rembourré, dos noir	KRN21N	Sans accoudoirs	Visiteur	419	437	455	473	491	527	562	598	773
KP31												
Dossier plastique noir, siège rembourré	KEN31NX	Avec accoudoirs	Visiteur	409	421	433	445	457	481	505	529	672
Dossier et siège plastique noir	KPN31NX	Avec accoudoirs	Visiteur	368								
Dossier et siège rembourré, dos noir	KRN31NX	Avec accoudoirs	Visiteur	457	475	493	511	529	565	600	636	819
KP40												
Dossier plastique noir, siège rembourré	KENN40N-P5	Pivotant-basculant	Conférence	434	446	458	470	481	505	529	553	701
Dossier et siège plastique noir	KPNN40N-P5	Pivotant-basculant	Conférence	393								
Dossier et siège rembourré, dos noir	KRNN40N-P5	Pivotant-basculant	Conférence	481	499	517	535	553	589	625	661	848
KP42												
Dossier plastique noir, siège rembourré	KENN42NXP5	Pivotant-basculant, accoudoirs	Conférence	472	484	496	507	519	543	567	591	746
Dossier et siège plastique noir	KPNN42NXP5	Pivotant-basculant, accoudoirs	Conférence	430								
Dossier et siège rembourré, dos noir	KRNN42NXP5	Pivotant-basculant, accoudoirs	Conférence	519	537	555	573	591	627	663	699	894
Tabouret												
KP80												
Dossier plastique noir, siège rembourré	KENN80N-P5	Pivotant	Tabouret	610	622	633	645	657	681	705	729	912
Dossier et siège plastique noir	KPNN80N-P5	Pivotant	Tabouret	568								
Dossier et siège rembourré, dos noir	KRNN80N-P5	Pivotant	Tabouret	655	673	691	709	727	763	799	834	1 057

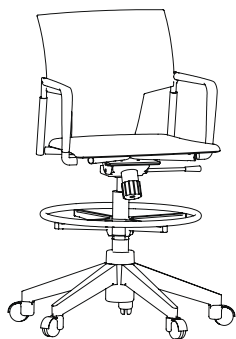

KP82

MODÈLE	CODE	MÉCANISME ACCOUDOIR	APPLICATION	Com/Col							Cuir	
				A	1	2	3	4	5	6		7
Tabouret												
KP82												
Dossier plastique noir, siège rembourré	KENN82NXP5	Pivotant, accoudoirs	Tabouret	648	659	671	683	695	719	743	767	957
Dossier et siège plastique noir	KPNN82NXP5	Pivotant, accoudoirs	Tabouret	606								
Dossier et siège rembourré, dos noir	KRNN82NXP5	Pivotant, accoudoirs	Tabouret	693	711	729	747	765	801	837	872	1 102

OPTIONS

AUTRES



Base noire
Ajout 0 \$



Base chrome
Ajout 92 \$



Roulettes à surface dure
Ajout 16 \$



Base 4-pattes platinum
Ajout 0 \$



Base 4-pattes noire
Ajout 0 \$



Base 4-pattes blanche
Ajout 0 \$



Dispositif de jumelage
Ajout 8 \$ (unitaire)



Dossier et siège blanc
Ajout 0 \$



Dossier et siège blanc
Ajout 0 \$

EXEMPLE DE CODIFICATION

KE	N	N	42	N	X	P5	SW	Hue Black
Série	Couleur plastique N (noir) B (blanc) R (rouge)	Couleur structure N (noir) P (platinum) B (blanc)	Modèle	Couleur de base	Accoudoir	Mécanisme	Option	Tissus

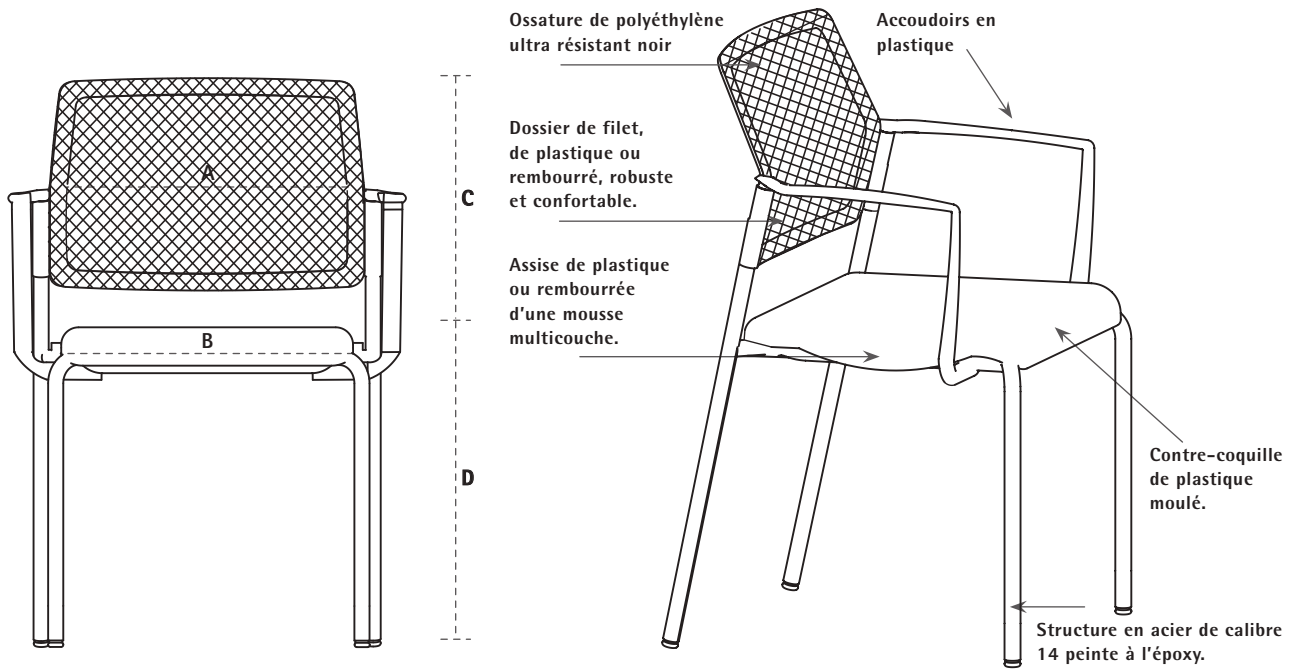

DP

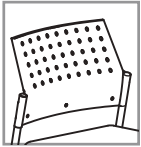

Dossier et siège plastique

DE

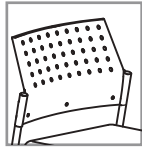

Dossier plastique et siège rembourré

DF

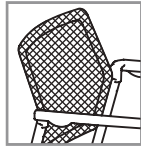

Dossier filet et siège rembourré

DR

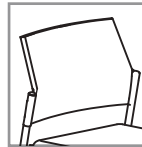

Dossier et siège rembourré

DIMENSION (pouces)

	A	B	C	D	E	F	Tissus (vgs)	Cuir (pi²)	Poids (lb)	Volume (pi³)
	Largeur du dossier	Largeur du siège	Hauteur du dossier	Hauteur du siège	Profondeur du siège	Profondeur totale				
DE/DF/DP/DR20	17	17 1/2	15 1/2	18	16	21	0,70	14	20	11.05
DE/DF/DP/DR21	17	17 1/2	15 1/2	18	16	21	0,70	14	20	11.05
DE/DF/DP/DR24	17	17 1/2	15 1/2	26	16	23 1/2	0,70	14	30	21.83
DE/DF/DP/DR25	17	17 1/2	15 1/2	30	16	23 1/2	0,70	14	28	21.83
DE/DF/DP/DR30	17	17 1/2	15 1/2	18	16	21	0,70	14	26	14.81
DE/DF/DP/DR31	17	17 1/2	15 1/2	18	16	21	0,70	14	26	14.81
DE/DF/DP/DR34	17	17 1/2	15 1/2	26	16	23 1/2	0,70	14	30	21.83
DE/DF/DP/DR35	17	17 1/2	15 1/2	30	16	23 1/2	0,70	14	30	21.83
DE/DF/DP/DR40	17	17 1/2	15 1/2	18 - 23 1/4	16	24	0,70	14	32	13.51
DE/DF/DP/DR42	17	17 1/2	15 1/2	18 - 23 1/4	16	24	0,70	14	32	13.51
DE/DF/DP/DR80	17	17 1/2	15 1/2	23 1/2 - 33 1/2	16	24	0,70	14	38	14.81
DE/DF/DP/DR82	17	17 1/2	15 1/2	23 1/2 - 33 1/2	16	24	0,70	14	38	14.81

* Pour tous les modèles DR assises-dossier rembourré, les quantité de tissus sont plus élevés.

0.95

18

DEXTRA

BASE QUATRE PATTES

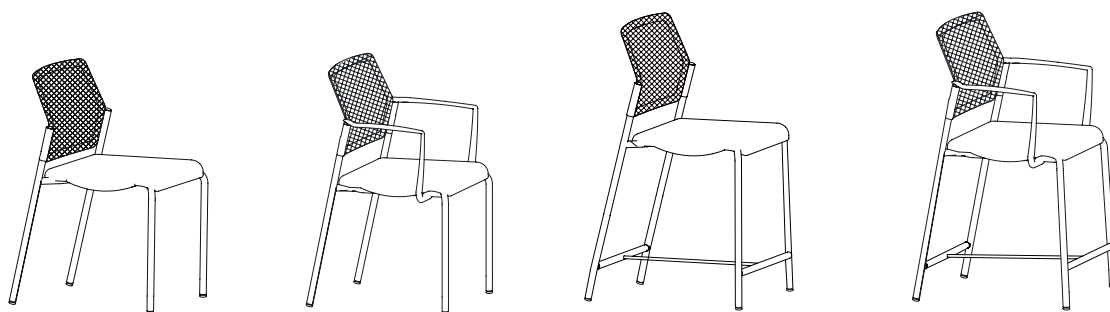

		DF20	DF30	DF24	DF34								
MODÈLE	CODE	ACCOUDOIR	APPLICATION	Com/Col				PRIX / Grade					Cuir
				A	1	2	3	4	5	6	7		
DF20													
Dossier plastique, siège rembourré	DE20N	Sans accoudoirs	Visiteur	314	326	338	350	362	386	410	434	557	
Dossier filet, siège rembourré	DF20N	Sans accoudoirs	Visiteur	376	388	400	412	424	448	472	496	632	
Dossier et siège plastique	DP20N	Sans accoudoirs	Visiteur	274									
Dossier et siège rembourré	DR20N	Sans accoudoirs	Visiteur	344	362	380	398	416	451	487	523	683	
DF30													
Dossier plastique, siège rembourré	DE30NX	Avec accoudoirs	Visiteur	357	369	381	393	405	429	453	477	609	
Dossier filet, siège rembourré	DF30NX	Avec accoudoirs	Visiteur	419	431	443	455	467	491	515	539	684	
Dossier et siège plastique	DP30NX	Avec accoudoirs	Visiteur	316									
Dossier et siège rembourré	DR30NX	Avec accoudoirs	Visiteur	387	405	423	441	459	495	530	566	735	
Pour comptoir 36"													
DF24													
Dossier plastique, siège rembourré	DE24N	Sans accoudoirs	Tabouret 26"	440	452	464	475	487	511	535	559	708	
Dossier filet, siège rembourré	DF24N	Sans accoudoirs	Tabouret 26"	502	514	526	538	550	573	597	621	782	
Dossier et siège plastique	DP24N	Sans accoudoirs	Tabouret 26"	398									
Dossier et siège rembourré	DR24N	Sans accoudoirs	Tabouret 26"	470	488	506	523	541	577	613	649	834	
Pour comptoir 36"													
DF34													
Dossier plastique, siège rembourré	DE34NX	Avec accoudoirs	Tabouret 26"	483	495	507	519	530	554	578	602	760	
Dossier filet, siège rembourré	DF34NX	Avec accoudoirs	Tabouret 26"	545	557	569	581	593	616	640	664	834	
Dossier et siège plastique	DP34NX	Avec accoudoirs	Tabouret 26"	441									
Dossier et siège rembourré	DR34NX	Avec accoudoirs	Tabouret 26"	513	531	549	567	584	620	656	692	886	

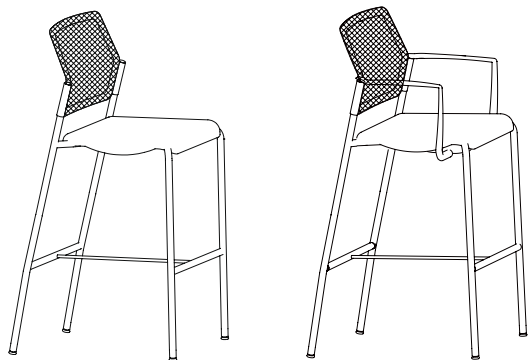

DF25

DF35

MODÈLE	CODE	ACCOUDOIR	APPLICATION	Com/Col			PRIX / Grade						
				A	1	2	3	4	5	6	7	Cuir	
Pour comptoir 42"													
DF25													
Dossier plastique, siège rembourré	DE25N	Sans accoudoirs	Tabouret 30"	440	452	464	475	487	511	535	559	708	
Dossier filet, siège rembourré	DF25N	Sans accoudoirs	Tabouret 30"	502	514	526	538	550	573	597	621	782	
Dossier et siège plastique	DP25N	Sans accoudoirs	Tabouret 30"	398									
Dossier et siège rembourré	DR25N	Sans accoudoirs	Tabouret 30"	470	488	506	523	541	577	613	649	834	
Pour comptoir 42"													
DF35													
Dossier plastique, siège rembourré	DE35NX	Avec accoudoirs	Tabouret 30"	483	495	507	519	530	554	578	602	760	
Dossier filet, siège rembourré	DF35NX	Avec accoudoirs	Tabouret 30"	545	557	569	581	593	616	640	664	834	
Dossier et siège plastique	DP35NX	Avec accoudoirs	Tabouret 30"	441									
Dossier et siège rembourré	DR35NX	Avec accoudoirs	Tabouret 30"	513	531	549	567	584	620	656	692	886	

OPTIONS

AUTRES



Base 4-pattes
noire
Ajout 0 \$



Base 4-pattes
platinum
Ajout 0 \$



Glide pivotant
Ajout 20 \$
(pour 4)

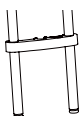

Dispositif de
jumelage
Ajout 8 \$
(unitaire)



Siège signature
Ajout 41 \$

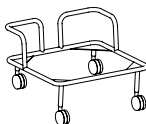

Chariot de transport
(capacité 10 chaises)
Prix: 457 \$

EXEMPLE DE CODIFICATION

DE31	N	X	S	Hue Black
Modèle	Couleur de base	Accoudoir	Option	Tissus

DEXTRA

BASE ROULETTES

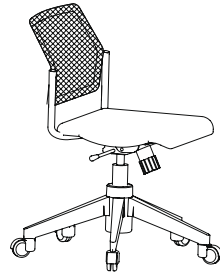
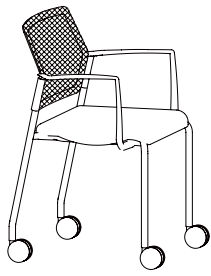
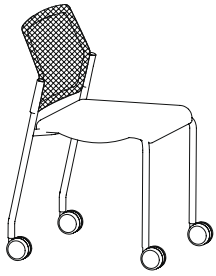

DF21

DF31

DF40

DF42

MODÈLE	CODE	MÉCANISME ACCOUDOIR	APPLICATION	Com/Col			PRIX / Grade						
				A	1	2	3	4	5	6	7	Cuir	
DF21													
Dossier plastique, siège rembourré	DE21N	Sans accoudoirs	Visiteur	359	371	383	394	406	430	454	478	611	
Dossier filet, siège rembourré	DF21N	Sans accoudoirs	Visiteur	422	434	446	458	470	494	517	541	687	
Dossier et siège plastique	DP21N	Sans accoudoirs	Visiteur	318									
Dossier et siège rembourré	DR21N	Sans accoudoirs	Visiteur	390	407	425	443	461	497	533	569	738	
DF31													
Dossier plastique, siège rembourré	DE31NX	Avec accoudoirs	Visiteur	402	414	426	438	449	473	497	521	662	
Dossier filet, siège rembourré	DF31NX	Avec accoudoirs	Visiteur	465	477	489	501	513	537	561	584	738	
Dossier et siège plastique	DP31NX	Avec accoudoirs	Visiteur	362									
Dossier et siège rembourré	DR31NX	Avec accoudoirs	Visiteur	433	451	468	486	504	540	576	612	790	
DF40													
Dossier plastique, siège rembourré	DE40N-P5	Pivotant-basculant	Conférence	425	437	449	461	473	497	521	545	691	
Dossier filet, siège rembourré	DF40N-P5	Pivotant-basculant	Conférence	485	497	509	521	533	557	580	604	762	
Dossier et siège plastique	DP40N-P5	Pivotant-basculant	Conférence	381									
Dossier et siège rembourré	DR40N-P5	Pivotant-basculant	Conférence	455	473	491	509	527	563	599	635	817	
DF42													
Dossier plastique, siège rembourré	DE42NXP5	Pivotant-basculant, avec accoudoirs	Conférence	462	474	486	498	510	534	558	582	735	
Dossier filet, siège rembourré	DF42NXP5	Pivotant-basculant, avec accoudoirs	Conférence	522	534	546	558	570	594	617	641	807	
Dossier et siège plastique	DP42NXP5	Pivotant-basculant, avec accoudoirs	Conférence	418									
Dossier et siège rembourré	DR42NXP5	Pivotant-basculant, avec accoudoirs	Conférence	492	510	528	546	564	600	636	672	861	

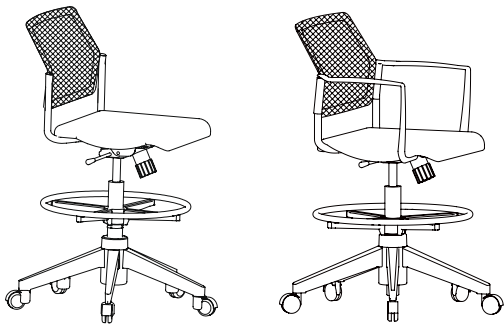

DF80

DF82

MODÈLE	CODE	MÉCANISME ACCOUDOIR	APPLICATION	Com/Col			PRIX / Grade						
				A	1	2	3	4	5	6	7	Cuir	
DF80													
Dossier plastique, siège rembourré	DE80N-P5	Pivotant	Tabouret	596	608	620	632	644	668	692	716	896	
Dossier filet, siège rembourré	DF80N-P5	Pivotant	Tabouret	656	667	679	691	703	727	751	775	967	
Dossier et siège plastique	DP80N-P5	Pivotant	Tabouret	552									
Dossier et siège rembourré	DR80N-P5	Pivotant	Tabouret	626	644	662	680	698	734	769	805	1 022	
DF82													
Dossier plastique, siège rembourré	DE82NXP5	Pivotant, accoudoirs	Tabouret	633	645	657	669	681	705	729	752	940	
Dossier filet, siège rembourré	DF82NXP5	Pivotant, accoudoirs	Tabouret	693	704	716	728	740	764	788	812	1 011	
Dossier et siège plastique	DP82NXP5	Pivotant, accoudoirs	Tabouret	589									
Dossier et siège rembourré	DR82NXP5	Pivotant, accoudoirs	Tabouret	663	681	699	717	735	771	806	842	1 066	

OPTIONS

AUTRES

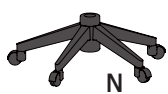

Base noire
Ajout 0 \$



Base chrome
Ajout 92 \$



Roulettes à surface dure
Ajout 16 \$



Base 4-pattes platinum
Ajout 0 \$



Base 4-pattes noire
Ajout 0 \$

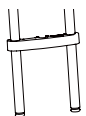

Dispositif de jumelage (ND pour modèles 40-42-80-82)
Ajout 8 \$ (unitaire)



Siège signature
Ajout 41 \$

EXEMPLE DE CODIFICATION

DE30	N	X	S	Hue Black
Modèle	Couleur de base	Accoudoir	Option	Tissus

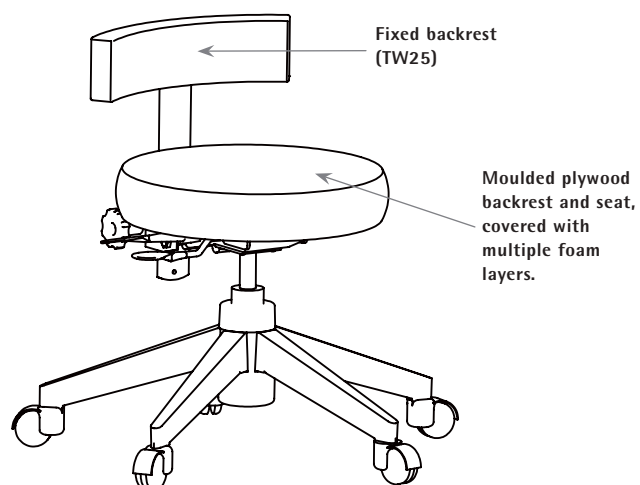
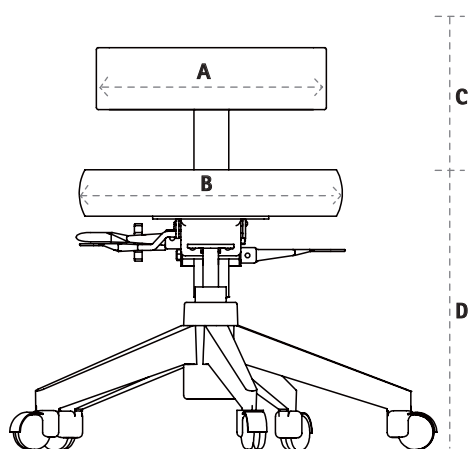

DIMENSION (inches)

	A	B	C	D	E	F	Fabric (yds)	Leather (ft ²)	Weight (lbs)	Cubic (ft ³)
	Backrest width	Seat width	Backrest height from seat	Seat height from floor	Functional seat depth	Overall depth				
TW15	N/A	15 1/4	N/A	17 1/4 - 22 1/2	15 1/4	24	0,7	13	20	13.51
TW18	N/A	17 1/2	N/A	17 1/4 - 22 1/2	17 1/2	24	0,7	13	20	13.51
TW25	14	15 1/4	10 1/4	17 1/4 - 22 1/2	15 1/4	24	0,7	13	30	13.51

TWIX

TABOURET

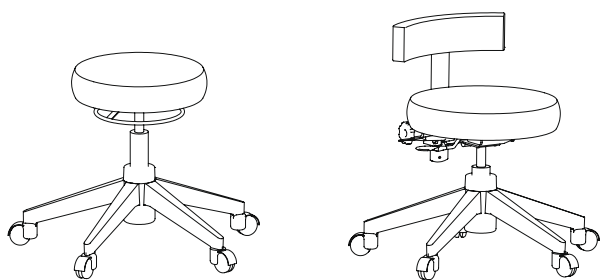

TW15		TW25											
MODÈLE	CODE	MÉCANISME	APPLICATION	Com		PRIX							Cuir
				Gr	A	1	2	3	4	5	6	7	
TW15													
Sans dossier	TW15N*PN	Pivotant	Tabouret	315	332	348	365	381	415	448	481	628	
TW25													
Dossier fixe	TW25N*PN	Pivotant	Tabouret	450	472	493	515	536	580	623	666	866	
Dossier ajustable	TW25N*P2	Multitâche	Tabouret	472	493	515	537	557	602	645	688	888	

OPTIONS

AUTRES



Base noire

Ajout 0 \$



Base chrome

Ajout 92 \$

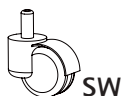

Roulettes à surface dure
Ajout 16 \$

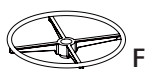

Cerceau

Ajout 128 \$



Clindre 8" ou 10"

Ajout 57 \$

EXEMPLE DE CODIFICATION



Modèle Couleur de base Accoudoir Mécanisme Option Tissus

TERMES ET CONDITIONS DE VENTE

PRIX

Tous les prix figurant dans cette liste de prix sont sujets à changement sans préavis de la part de Rouillard. Les montants facturés sont basés sur les prix en vigueur au moment de la commande. Tous nos produits sont F.A.B. à notre usine située à Québec. Les prix n'incluent pas les taxes, l'entreposage, les frais d'assurance et l'installation.

TERMES

Les conditions de paiement sont de 1 % à 10 jours ou bien net à 30 jours suivant la date de facturation, sauf sur indications contraires. Les comptes défectueux sont sujets à des frais de 1,5 % par mois de retard ou le moment maximum accordé par la loi, si ce dernier est plus bas. Rouillard se réserve le droit de retarder ou d'annuler toute livraison se rapportant à un compte défectueux, de même que de refuser toute commande provenant d'un distributeur dont le compte est défectueux. Pour les cas où les conditions de paiements n'ont pas été établies, le paiement total est exigé au moment de la réception de la commande.

CONFIRMATION DE COMMANDE

Toutes les commandes sont confirmées par un accusé de réception de la part de Rouillard avant la production. Rouillard manufacture, livre et facture d'après les informations figurant sur l'avis de confirmation, jumelé aux Termes et Conditions de vente, sont interprétés comme un accord complet, exclusif et final sur les termes et conditions de vente entre Rouillard et l'acheteur.

COMMANDE

Afin d'éviter les erreurs ou publications, Rouillard exige que toutes les commandes soient envoyées par écrit. Les commandes téléphoniques ou verbales ne sont pas acceptées.

CHANGEMENT ET/OU ANNULATION DE COMMANDE

Les commandes ne peuvent être changées ou annulées par l'acheteur sans le consentement écrit de Rouillard. Des frais d'annulation ou d'entreposage, allant jusqu'à la valeur totale de la commande sont applicables sur les commandes changées ou annulées.

LIVRAISON DIFFÉRÉE ET ENTREPOSAGE

Si vous ou votre client ne voulez ou ne pouvez pas recevoir la marchandise lorsque la commande est prête pour la livraison, Rouillard transférera les marchandises pour entreposage. Si le client ne désigne pas un site d'entreposage, Rouillard considèrera la commande comme livrée se réserve le droit de facturer à partir de cette date et d'entreposer les marchandises à vos risques. Le distributeur sera facturé pour l'entreposage des produits.

RESPONSABILITÉ QUANT AUX DOMMAGES

Rouillard inspecte tous les produits et emballages à l'usine, avant l'envoi. La responsabilité de Rouillard quant aux dommages s'arrête lorsque les marchandises sont chargées dans le véhicule de livraison et le titre de propriété est passé à l'acheteur à ce moment.

RÉCLAMATIONS POUR DOMMAGES

Tous les produits Rouillard sont attentivement inspectés avant la livraison et sont emballés considérant les normes ISO 9001. Rouillard n'est pas responsable pour les dommages survenant lors du transport ou l'entreposage des marchandises. C'est la responsabilité du réceptionnaire d'examiner la marchandise lors de la réception de celle-ci.

Tout dommage ou manque doit être signé sur le bon de réception et c'est la responsabilité de l'acheteur d'informer Rouillard du bris. Le réceptionnaire n'a pas le droit de refuser la marchandise puisque le titre de propriété a déjà été transféré à celui-ci.

Tous les emballages et marchandises doivent être conservés, disponibles pour inspection et doivent demeurer au point original de livraison. La responsabilité du transporteur cesse après 5 jours ouvrables et ni Rouillard ni le transporteur ne seront responsables pour les dommages après ce délai si les emballages sont encore scellés.

TERMES ET CONDITIONS DE VENTE

RÉCLAMATIONS DIVERSES

Toute réclamation à l'endroit de Rouillard, autre que celles couvertes par la garantie, doit être faite par écrit, dans un délai de 5 jours ouvrables après la livraison. L'omission de faire une réclamation par écrit ou de le faire avant 5 jours ouvrables sera considérée comme l'acceptation de la marchandise livrée, malgré les erreurs et les manques.

GARANTIE

Rouillard offre une garantie de 10 ans, couvrant tous les produits et composantes de ceux-ci, à l'exception du tissu et du cuir 1 an. De 5 ans pour les cylindres pneumatiques, composantes plastiques, accoudoir, Collection 24 / plus et d'un an pour les roulettes. Rouillard s'engage à réparer tout défaut qui serait survenu pendant la production, à remplacer toute composante défectueuse avec un produit comparable et à corriger tout bris résultant de l'usage normal de ses produits et ce, sans frais. Cette garantie ne s'applique pas aux dommages survenus pendant le transport et l'entreposage, de même que ceux résultant d'accidents, d'un usage non approprié, de l'altération, de la négligence, de l'abus ou de l'utilisation dans des conditions de température sévères. La modification, l'altération ou la substitution de composantes, par d'autres non approuvées par Rouillard, annule cette garantie.

Cette garantie est le seul recours pour le client contre les défauts qui pourraient survenir dans les produits Rouillard. Rouillard ne prendra pas en considération tout autre arrangement qui pourrait servir de garantie ou d'une interprétation de celle-ci.

Pour prendre avantage de cette garantie, une réclamation écrite doit être acheminée à Rouillard, incluant une description de la marchandise, les détails de la réclamation et une preuve de la livraison.

BUREAUX ET USINE

Les Industries Rouillard Inc.
363, boul. des Chutes
Québec (Québec) Canada
G1E 3G1

Téléphone : 1 418 663-1411
1 800 661-1411
Télécopieur : 1 418 666-9619
Site Internet : www.rouillard.ca
Courriel : info@rouillard.ca

COMMANDE

entre.commande@rouillard.ca

RETOURS

Aucun retour de marchandises ne sera accepté sans formulaire d'autorisation et les instructions de livraison de Rouillard. Les retours approuvés, pour des raisons autres que celles couvertes par la garantie, sont sujets à des charges de transport, de manutention, d'entreposage et de restauration.

OPTIONS ET SPÉCIFICATIONS

Les options et spécifications sont sujettes à changement sans un préavis écrit de la part de Rouillard.

LÉGISLATION GOUVERNEMENTALE

Les commandes et achats de produits Rouillard sont gérés en accord avec les lois en vigueur au Québec.

SALLE DE MONTRE

378, Mc Arthur
Montréal (Québec) Canada
H4T 1X8

RÉSEAUX SOCIAUX

