

VM

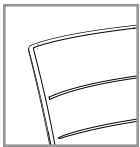

Dossier matalassé et siège signature sans poignée

VR

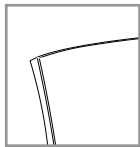

Dossier et siège rembourré sans poignée

VRP

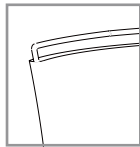

Dossier et siège rembourré avec poignée

VFP



Dossier filet et siège rembourré avec poignée

VMP

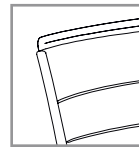

Dossier matalassé et siège signature avec poignée

DIMENSION (pouces)

	A	B	C	D	E	F	Tissus (vgs)	Cuir (pi ²)	Poids (lb)	Volume (pi ³)
	Largeur du dossier	Largeur du siège	Hauteur du dossier	Hauteur du siège	Profondeur du siège	Profondeur totale				
VR/VF/VM20	17 1/2	17 1/2	15 1/2	17 1/2	17	23	1,15	22	20	11,05
VR/VF/VM21	17 1/2	17 1/2	15 1/2	17 1/2	17	23	1,15	22	20	11,05
VR/VF/VM40	17 1/2	17 1/2	15 1/2	16 1/2-21	17	24	1,15	22	32	13,51
VR/VF/VM80	17 1/2	17 1/2	15 1/2	23 1/2-33 1/2	17	24	1,15	22	38	14,81

* Pour les modèles assise rebourré et dossier filet (VF) des quantités de tissu moins élevées sont nécessaire.

*	VF	0,80	16
---	----	------	----

LEAD V

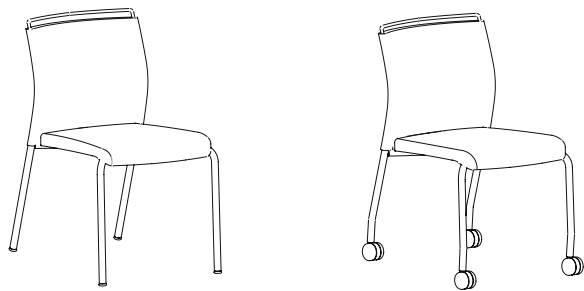

		VR20	VR21										
MODÈLE	CODE	BASE	APPLICATION	Com/Col				PRIX / Grade					Cuir
				A	1	2	3	4	5	6	7		
VR20													
Dossier matelassé et siège signature sans poignée	VM*20N	Base quatre pattes	Visiteur	459	486	513	541	568	623	678	733	965	
Dossier et siège rembourré sans poignée	VR*20N	Base quatre pattes	Visiteur	442	469	497	524	552	607	662	717	945	
Dossier et siège rembourré avec poignée	VRP20N	Base quatre pattes	Visiteur	503	531	558	586	613	668	723	778	1 007	
Dossier filet, siège rembourré avec poignée	VFP20N	Base quatre pattes	Visiteur	504	523	543	562	581	619	657	696	894	
Dossier matelassé et siège signature avec poignée	VMP20N	Base quatre pattes	Visiteur	520	548	575	603	630	685	740	795	1 027	
VR21													
Dossier matelassé et siège signature sans poignée	VM*21N	Base quatre pattes-roulettes	Visiteur	502	529	557	584	612	667	722	777	1 014	
Dossier et siège rembourré sans poignée	VR*21N	Base quatre pattes-roulettes	Visiteur	485	512	540	567	595	650	705	760	997	
Dossier et siège rembourré avec poignée	VRP21N	Base quatre pattes-roulettes	Visiteur	546	574	601	629	656	711	766	821	1 058	
Dossier filet, siège rembourré avec poignée	VFP21N	Base quatre pattes-roulettes	Visiteur	547	566	585	605	624	662	700	738	945	
Dossier matelassé et siège signature avec poignée	VMP21N	Base quatre pattes-roulettes	Visiteur	563	591	618	646	673	728	783	838	1 075	
OPTION													
• Gaine sur accoudoir (W) disponible uniquement en vinyle ou en cuir				52	63	74	85	96	116	139	162	196	

Les prix ci-haut n'incluent pas les accoudoirs

MÉCANISME (Détail p. 4-5)

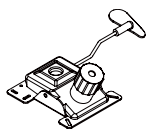

P5
Conférence

OPTIONS

ACCOUDOIRS FIXES (Détail p. 6-7)

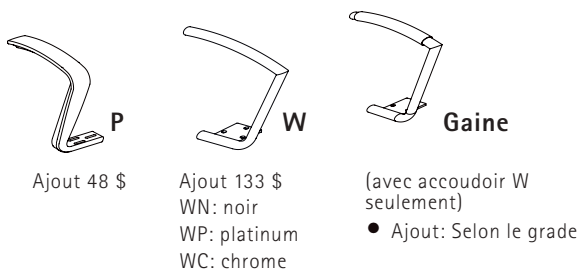

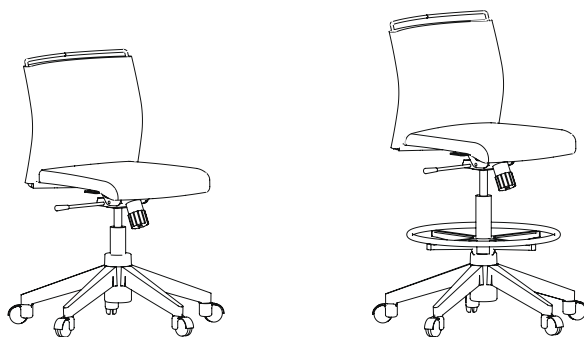

VR40

VR80

MODÈLE	CODE	BASE	APPLICATION	Com/Col				PRIX / Grade				
				A	1	2	3	4	5	6	7	Cuir
VR40												
Dossier matelassé et siège signature sans poignée	VM*N40N-P5	Pivotant-basculant	Conférence	555	582	610	637	665	720	775	830	1 078
Dossier et siège rembourré sans poignée	VR*N40N-P5	Pivotant-basculant	Conférence	541	569	596	624	651	706	761	816	1 064
Dossier et siège rembourré avec poignée	VRPN40N-P5	Pivotant-basculant	Conférence	603	630	658	685	713	768	823	878	1 126
Dossier filet, siège rembourré avec poignée	VFPN40N-P5	Pivotant-basculant	Conférence	604	623	642	661	680	719	757	795	1 013
Dossier matelassé et siège signature avec poignée	VMPN40N-P5	Pivotant-basculant	Conférence	616	644	671	699	726	781	836	891	1 140
Tabouret												
VR80												
Dossier matelassé et siège signature sans poignée	VM*N80N-P5	Pivotant	Tabouret	729	756	784	811	839	894	949	1 003	1 289
Dossier et siège rembourré sans poignée	VR*N80N-P5	Pivotant	Tabouret	712	739	767	794	822	877	932	987	1 269
Dossier et siège rembourré avec poignée	VRPN80N-P5	Pivotant	Tabouret	773	801	828	856	883	938	993	1 048	1 331
Dossier filet, siège rembourré avec poignée	VFPN80N-P5	Pivotant	Tabouret	775	794	813	832	851	889	928	966	1 218
Dossier matelassé et siège rembourré avec poignée	VMPN80N-P5	Pivotant	Tabouret	790	818	845	873	900	955	1 010	1 065	1 348
OPTION				52	63	74	85	96	116	139	162	196
• Gaine sur accoudoir (W) disponible uniquement en vinyle ou en cuir												

Les prix ci-haut n'incluent pas les accoudoirs

AUTRES



Base noire

Ajout 0 \$



Base chrome

Ajout 92 \$



Base 4-pattes
platinum

Ajout 0 \$



Base 4-pattes
noire

Ajout 0 \$



Roulettes à
surface dure

Ajout 16 \$



Poignée
noire

Ajout 0 \$



Poignée
platinum

Ajout 0 \$



Poignée
chrome

Ajout 32 \$

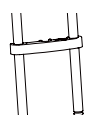

Dispositif de
jumelage

Ajout 8 \$ (unitaire)



Glide pivotant

Ajout 20 \$ (pour 4)



Siège signature

Ajout 41 \$

EXEMPLE DE CODIFICATION

VR	P	80	N	WN	P5	SW	Hue Black
Série	Couleur poignée N (noir) P (platinum) C (chrome)	Modèle	Couleur de base	Accoudoir	Mécanisme	Option	Tissu